

**NEBULA**

by Anker



**User Manual**  
**Nebula Mars 3 Air**

English	01
Deutsch	17
Español	32
Français	47
Italiano	62
Nederlands	77
Português	92
日本語	107
繁體中文	121
لَعَرَبِيَّة	137

# Table of Contents

<b>Important Safety Instructions</b>	02
<b>What's Included</b>	03
<b>At a Glance</b>	03
1. Projector	03
2. Remote Control	05
<b>Charging Your Projector</b>	05
<b>Getting Started</b>	05
1. Prepare the Remote	05
2. Position Your Projector	06
3. Power On / Off	06
4. Auto Image Correction	06
5. Setup	07
<b>Nebula Connect App</b>	08
<b>Settings</b>	08
1. Channels & Inputs	08
2. Projector	08
3. Display & Sound	09
4. Network & Internet	09
5. Apps	09
6. System	10
7. Others	10
<b>Using Your Projector</b>	10
1. Select an App	10
2. Voice Assistant	10
3. Wireless Casting	10
4. Play from HDMI Playback Devices	11
5. Play from a USB Drive	11
6. Play Through External Sound Devices	12
7. Bluetooth Speaker Mode	12
<b>Firmware Update</b>	13
<b>Specifications</b>	13
<b>Troubleshooting</b>	13
<b>Notice</b>	14
<b>Trademarks</b>	16
<b>Warranty</b>	16

## Important Safety Instructions

Read all instructions before you use this product. Do not make any changes or create settings that are not described in this user guide. If physical injury, loss of data, or damage is caused by failure to follow instructions, the warranty does not apply.

### Setup

- Do not use the product in any way other than described herein in order to avoid personal injury or property damage.
- Do not place this product on soft surfaces such as tablecloths or carpets, otherwise, the product could be a fire hazard.
- Do not place this product in areas susceptible to excessive dust and dirt or near any appliance generating a strong magnetic field.
- To prevent overheating, do not block or clog the ventilation openings.
- Never place this product in a confined space. Always leave enough space around this product for ventilation.
- Do not use the product in an environment where the temperature is too high or too low. Never expose the product to strong sunshine or wet environments.
- When this product is running for a long period of time, the surface may become hot. If this occurs, shut it down immediately and unplug the adapter. Resume operation after the product has cooled down.
- Always handle this product with care. Avoid touching the lens.
- Do not allow children to handle the product without supervision.
- Do not place heavy or sharp objects on this product.
- To avoid electric shock, do not disassemble the product.
- Avoid extreme vibrations as they may damage the internal components.
- Please ensure you use only the adapter offered by the manufacturer. Using an unauthorized adapter may be dangerous and violate the Terms of Use and product warranty.
- Users should comply with the laws and regulations of the corresponding countries and regions where the equipment is located (used), abide by professional ethics, pay attention to safety obligations, and strictly prohibit the use of our products or equipment for any illegal purposes. Our company will not be responsible for any violators' legal liability under any circumstances.
- Possibly hazardous optical radiation emitted from this product may be harmful to the eyes. Do not stare at operating beam.

### Hearing Safety

- To prevent hearing damage, do not listen for extended periods at high volume. Set the volume to a safe level.

### Charging

- The adapter is for indoor use only.
- For pluggable equipment, the socket outlet shall be easily accessible.
- Due to the enclosure material, the product must only be connected to a USB 2.0 or higher.
- It is recommended to charge the product in an environment with a temperature that ranges from 5°C ~25°C / 41°F~77°F.
- When supplying power, place the device in an environment with a normal room temperature and good ventilation.

### Battery

- The remote control contains batteries, which are a choking hazard. Keep the remote control out of the reach of children.
- Remove the batteries when the remote control has not been used for a long period of time.
- Replace the remote control batteries only with the same or an equivalent type.
- Batteries contain chemical substances and they should be disposed of properly.
- Charge this device regularly. Do not store this device with a completely discharged battery.

### Warning

- Replacing a battery with an incorrect type may defeat safeguards and create danger;
- Disposal of the battery/device in a fire or a hot oven or other source of significant heat, or mechanically crushing, or cutting of the battery/device, may result in an explosion;
- Leaving the battery/device in an extremely hot environment may result in an explosion or leakage of flammable liquids or gases;
- The battery/device subjected to extremely low air pressure may result in an explosion or leakage of flammable liquids or gases.

### Cleaning

- Use a soft, lint-free cloth. Never use liquid, gaseous, or easily flammable cleansers to clean.
- Do not use any liquid cleaning agents to clean the lens to avoid damaging the film coating on the lens.
- Wipe surfaces gently. Be careful that you do not scratch the surface.
- Use lens cleaning paper to clean the lens.

### Repairs

- Do not make any repairs to this product yourself.
- Improper maintenance can result in injuries or product damage.
- Refer all servicing to qualified service personnel.



## What's Included

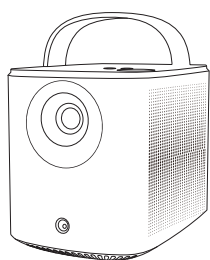

1



2



3

1 Nebula Mars 3 Air

2 Remote Control

3 AAA Battery × 2

4 Power Adapter

5 Power Cord

Note: The plug type varies by region.

6 Quick Start Guide

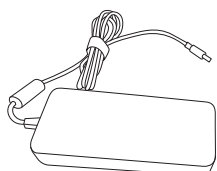

4

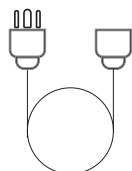

5

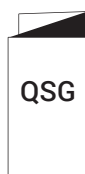

6

## At a Glance

### 1. Projector Front View

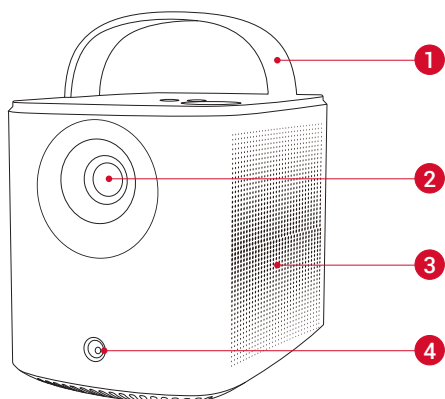

1 Handle

2 Lens

3 Speaker

4 Sensor (for autofocus and auto keystone correction)

### Rear View

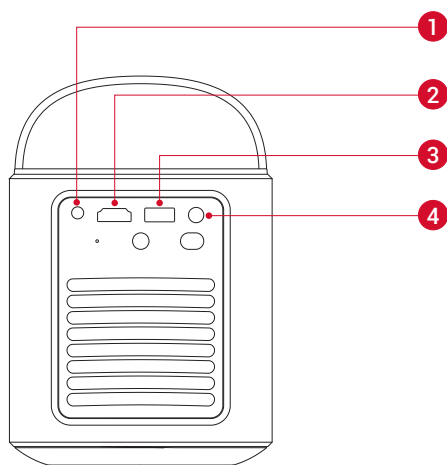

1 AUX-OUT port

•Connect to an external sound output device

2 HDMI port

•Connect to a playback device via HDMI output

3 USB-A port

•Connect to a USB drive

4 DC-IN port

•Connect to power supply

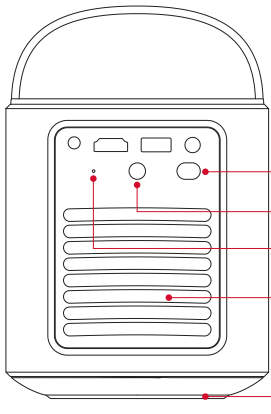

- 1 Power button
  - Press for 3 seconds to turn on the projector or access the power-off menu
- 2 Infrared receiver
- 3 Reset button
  - Press to reset your projector
- 4 Air ventilation (outlet)
- 5 Air ventilation (inlet)

Top View

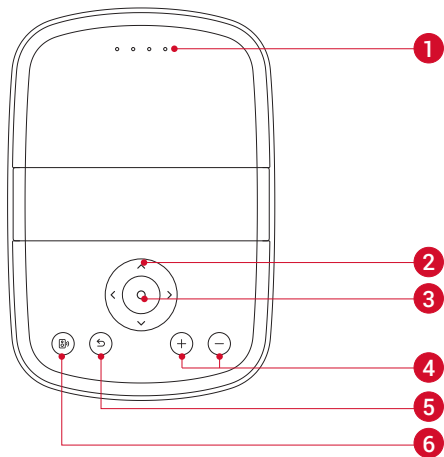

- 1 Battery status LED
- 2 Navigation button
- 3 Confirmation button
- 4 Volume up / down buttons
- 5 Return button
- 6 Bluetooth speaker button
  - Press to enter or exit Bluetooth speaker mode

Bottom View

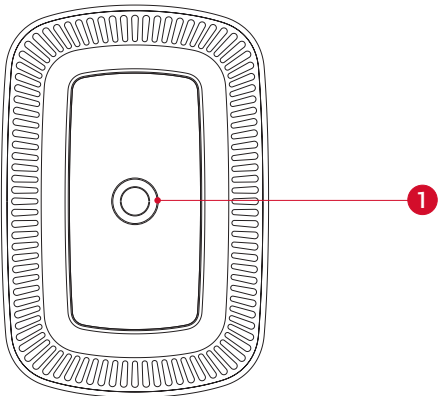

- 1 Tripod socket

Dimensions

178 (L) × 122 (W) × 133 (H) mm / 7 (L) × 4.8 (W) × 5.2 (H) in

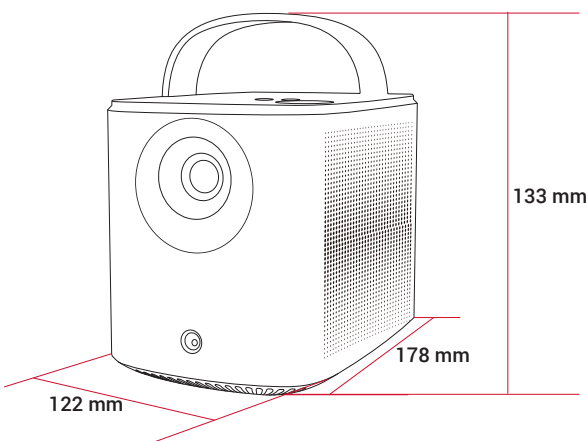

## 2. Remote Control

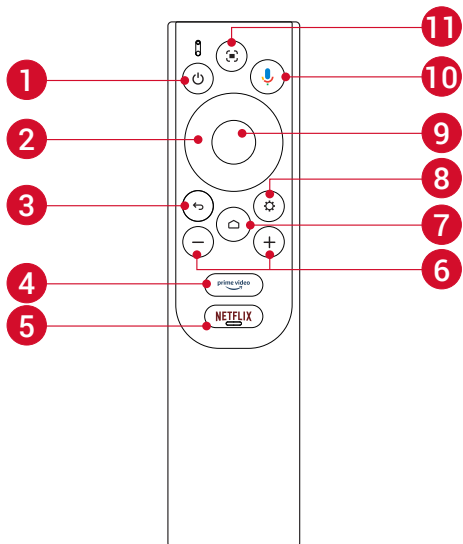

- 1 Power on / off
- 2 Navigation
- 3 Return to the previous menu
- 4 Open Prime Video
- 5 Open Netflix
- 6 Volume up / down
- 7 Access the home menu
- 8 Access more options
- 9 Pause / resume / confirm selection
- 10 Activate the Google Assistant
- 11 Adjust focus

Remote Control: Google TV RCU  
Model: D0442

## Charging Your Projector

Before using it for the first time, fully charge the built-in battery using the provided adapter and power cord. When being charged, the battery status LED will light up.

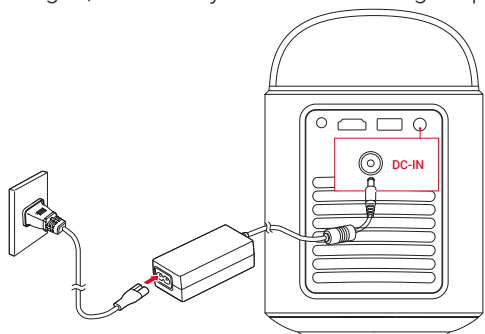

Battery Status LED	Battery Level
	< 25%
	25% - 50%
	50% - 75%
	75% - 100%

## Getting Started

### 1. Prepare the Remote

- 1 Slide to open the battery compartment.
- 2 Insert new batteries matching the polarity (+/-) and close the battery compartment.

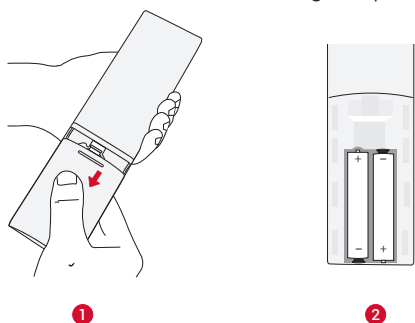

- 3 For first-time use, follow the on-screen instructions to pair the remote with your projector.



The distance between the remote and the projector should not exceed 10 m / 33 ft.

## 2. Position Your Projector

Place the projector on a stable, flat surface in front of the projection surface. For the best results, the projection surface should be white and flat.

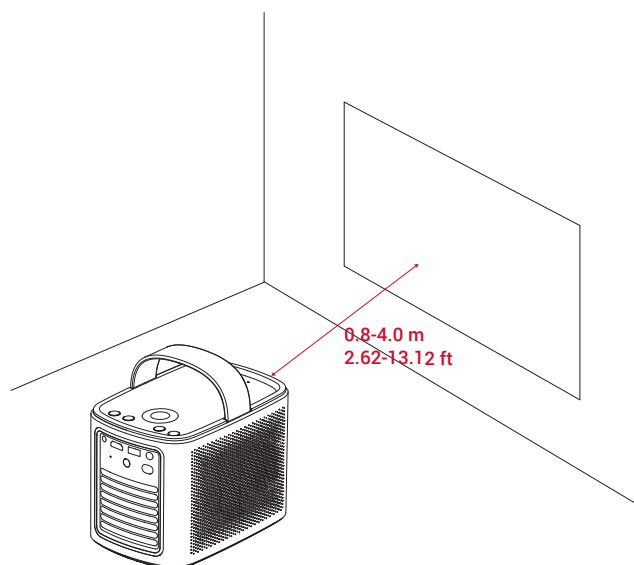

- It is unnecessary to tilt the projector towards the projection surface. You can correct the projection image with the built-in autofocus and auto-keystone correction.
- The distance between the projector and the projection surface determines the projection image size. For the best result, position the projector 0.8-4.0 m / 2.62-13.12 ft away from the projection surface to get a screen size of 30-150 inches.

Screen Size	Distance Between Projector Lens and Screen
30 inches	0.8 m / 2.62 ft
50 inches	1.33 m / 4.36 ft
80 inches	2.1 m / 6.89 ft
100 inches	2.65 m / 8.69 ft
120 inches	3.2 m / 10.5 ft
150 inches	4.0 m / 13.12 ft

## 3. Power On / Off

Press the power button for 3 seconds to turn on the projector or access the power-off menu.

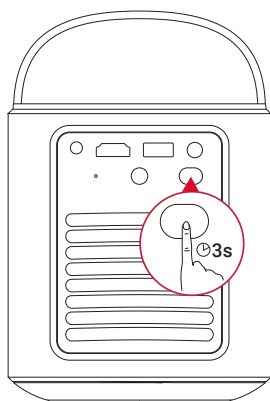

- You can also press the power button on the remote for 3 seconds to access the power-off menu.
- When powered on, press the power button on the remote to switch to standby mode.
- In HDMI Source Mode, the projector will switch to standby mode after 10 minutes of button inactivity or when no signal is detected.
- When standby mode lasts for 30 minutes, the projector will automatically power off.

## 4. Auto Image Correction

Auto image correction includes autofocus, auto keystone correction, and auto screen fit.

- Autofocus keeps your image looking as sharp as possible.

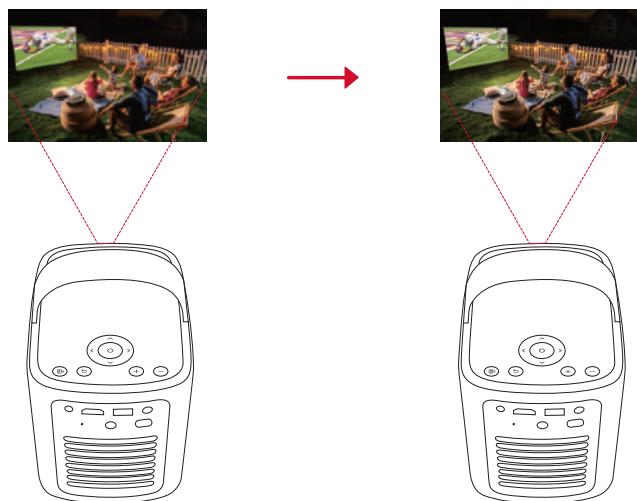

- Auto keystone correction transforms skewed images into a 16:9 rectangle.

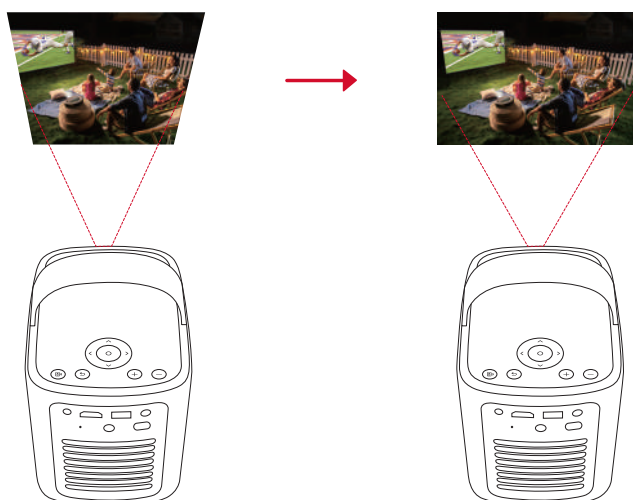

- Auto screen fit automatically adjusts the screen size to your space.

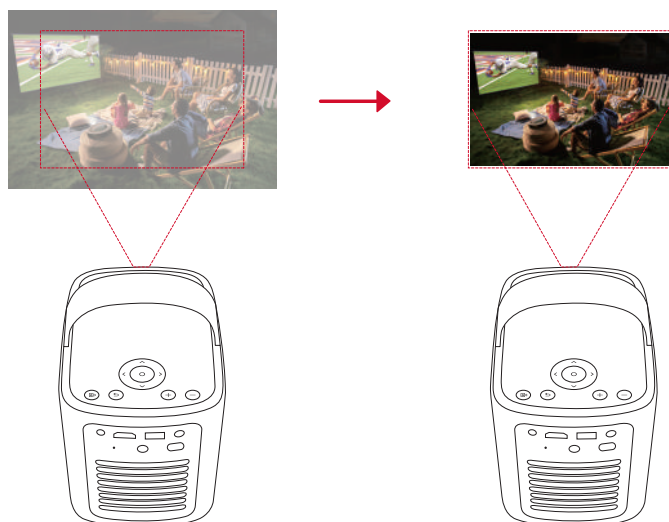

Autofocus and auto keystone correction can be enabled by powering on the projector, by pressing  on the remote, or by slightly moving the projector.

To set your auto image correction preferences, go to **[Settings] > [Projector] > [Image Correction]**.

## 5. Setup

When using the projector for the first time, follow the on-screen display (OSD) instructions to complete the basic setup.

- Pair the remote with your projector
- Select your language
- Set up your TV with your Android phone
- Connect to Wi-Fi
- Sign in with your Google account

## Nebula Connect App

To easily control the projector, we recommend you download the Nebula Connect app.

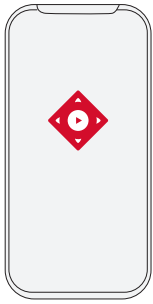

1. Download the **Nebula Connect** app from the App Store (iOS devices) or Google Play (Android devices).
2. Enable Bluetooth on your smartphone.
3. Open the Nebula Connect app and select **[Mars 3 Air XXXXXX]** as the device to be connected.
4. Follow the on-screen instructions to complete the connection setup.

## Settings

Go through the setup process when you power on the projector for the first time.

### 1. Channels & Inputs

On the home screen, select **[Settings] > [Projector] > [Inputs]**.

<b>HDMI</b>	Select an HDMI playback device as the input source.
<b>HDMI Control</b>	Allow the Google TV to control your HDMI playback device.
<b>Device Auto Power Off</b>	Power off the HDMI playback device through the Google TV.
<b>TV Auto Power On</b>	Power on the Google TV through the HDMI playback device.
<b>Auto Source Switching</b>	Instantly switches to the new source signal when connected to an active device.
<b>CEC Device List</b>	Check Consumer Electronic Control (CEC) devices.

### 2. Projector

On the home screen, select **[Settings] > [Projector]**.

<b>Image Correction</b>	<b>Auto Keystone Correction Settings:</b> Trigger auto keystone correction by remote, at startup, or after movement.
	<b>Auto Screen Fit:</b> Enable or disable auto screen fit.
	<b>Auto Obstacle Avoidance:</b> Automatically detects obstacles on the wall during keystone correction to adjust to the appropriate screen.
	<b>Perform Manual Keystone Correction:</b> Manually perform keystone correction by adjusting each corner.
	<b>One-Click Image Correction:</b> Automatically adjust the image size to your surface.
	<b>Zoom:</b> Zoom in or out of the projection image from 50% to 100%.
<b>Focus Settings</b>	<b>Auto Focus at Startup:</b> Automatically adjust the focus when the projector powers on.
	<b>Auto Focus After Movement:</b> Automatically adjust the focus when you move the projector.
	<b>Manual Focus Correction:</b> Enable manual focus correction.

<b>Advanced Settings</b>	<b>Clear Cache:</b> Clear all the cached data stored on the projector.
	<b>Projector Mode:</b> Select projector placement. <ul style="list-style-type: none"> <li>•<b>Auto:</b> Automatically detects whether the projector is inverted and automatically switches to an appropriate projector mode.</li> <li>•<b>Front:</b> The device is located in front of the projection surface.</li> <li>•<b>Front Ceiling:</b> The device is hanging from the ceiling in an upside-down position. The image is rotated by 180 degrees.</li> <li>•<b>Rear:</b> The device is located behind the projection surface.</li> <li>•<b>Rear Ceiling:</b> The device is hanging from the ceiling in an upside-down position behind the projection surface. The image is rotated by 180 degrees and horizontally mirrored.</li> </ul>
	<b>Motion Settings:</b> Set a sensitivity level to trigger autofocus and auto keystone correction.
	<b>DNS Server Setting:</b> Set your preferred DNS server for the projector.
	<b>Keystone Calibration:</b> Recalibrate the projector if keystone correction doesn't work properly.
	<b>Smart Solutions:</b> Turn on / off auto-alerts when the projector detects an issue. <ul style="list-style-type: none"> <li>•<b>Projection Angle Alert:</b> Shows an alert when the maximum projection angle is reached.</li> <li>•<b>Fine Tuning Popup:</b> Shows a prompt to access fine-tuning after auto keystone correction.</li> <li>•<b>Nebula Smart Popup:</b> Shows a prompt when the projector status changes.</li> </ul>

### 3. Display & Sound

On the home screen, select **[Settings] > [Display & Sound]**.

<b>Picture</b>	<b>Brightness:</b> Adjust brightness based on your environment. <ul style="list-style-type: none"> <li>• <b>Standard:</b> Sets the display brightness to the highest level by default. You can also adjust the brightness manually.</li> <li>• <b>Eco:</b> Lowers the display brightness to extend playtime.</li> <li>• <b>Auto:</b> Switches to standard mode when being charged, and to eco mode when disconnected from the power supply.</li> </ul>
	<b>Picture Mode:</b> The projector comes with several predefined picture modes so that you can choose one to suit your environment and input source. <ul style="list-style-type: none"> <li>• <b>Standard:</b> Keeps natural-looking colors with a balance of warm and cool tones.</li> <li>• <b>Movie:</b> Provides the best colors for watching movies.</li> <li>• <b>Conference:</b> Increases the brightness but effects the color reproduction.</li> <li>• <b>Custom:</b> Manually set the contrast, saturation, sharpness, color temperature, wall color, and gamma, or reset the values.</li> </ul>
	<b>Expert Settings:</b> Customize advanced settings to enhance image quality. <ul style="list-style-type: none"> <li>• <b>DNR:</b> Reduces digital noise on-screen.</li> <li>• <b>MPEG NR:</b> Eliminates image noise when playing an MPEG-compressed video.</li> <li>• <b>DI Film Mode:</b> Creates high-definition images encoded at 24 frames per second.</li> </ul>
<b>Sound</b>	<b>Sound Mode:</b> The projector comes with several predefined sound modes so that you can choose one to suit your environment and input source. <ul style="list-style-type: none"> <li>• <b>Movie:</b> Creates a surround-sound listening experience for watching movies.</li> <li>• <b>Music:</b> Enhances the treble for listening to music.</li> <li>• <b>Outdoors:</b> Increases volume for playing audio / video outdoors.</li> <li>• <b>Custom:</b> Manually set audio settings such as balance, bass, and treble.</li> </ul>
	<b>Turn on the Bluetooth Speaker Mode:</b> Enable to use the projector as a Bluetooth speaker.
	<b>Speaker Delay:</b> To synchronize the sound with the image, adjust the sound delay by 10 milliseconds for each operation.
	<b>Expert Settings:</b> Customize advanced settings to enhance audio quality. <ul style="list-style-type: none"> <li>• <b>ARC:</b> Allows TV to send audio backward to its source device via a single HDMI cable.</li> </ul>
<b>Audio Output</b>	Select a digital output mode and manually set the output delay.

### 4. Network & Internet

This projector can be connected to the Internet via a wireless (Wi-Fi) connection.

1. On the home screen, select **[Settings] > [Network & Internet]**.
2. Follow the on-screen instructions to complete the network connection.

### 5. Apps

1. On the home screen, select **[Settings] > [Apps]**.
2. Select an app and check the current version, open or force stop the app, check the storage used, clear data or cache, uninstall the app, or enable or disable notifications and permissions.

## 6. System

On the home screen, select **[Settings] > [System]**.

<b>Accessibility</b>	Change the caption settings or enable accessibility service.
<b>About</b>	Check device information, update the system, reset the device, or rename the device.
<b>Date &amp; Time</b>	Enable or disable automatic date and time, manually set date and time, select time zone, or set time format.
<b>Language</b>	Select an on-screen display language.
<b>Keyboard</b>	Check and manage keyboards.
<b>Storage</b>	Check the device storage.
<b>Ambient Mode</b>	Set your preferences to display photos, weather, and time on your Google TV.
<b>Power &amp; Energy</b>	Change the auto-sleep settings, turn off the current display, or set auto power-off time when no signal is available.
<b>Cast</b>	Choose to show notifications on all Android devices connected to your Wi-Fi and let them control media casting to this device.
<b>System Sound</b>	Turn on / off system sound notifications.
<b>Restart</b>	Restart the system.

## 7. Others

On the home screen, select **[Settings]** to find more setting options.

<b>Accounts &amp; Sign-In</b>	Sign in to make the most of Google TV.
<b>Privacy</b>	Customize your privacy preferences.
<b>Remotes &amp; Accessories</b>	Search for accessories for pairing.
<b>Help &amp; Feedback</b>	Leave your feedback on the projector or share any other ideas.

## Using Your Projector

### 1. Select an App

Once connected to a wireless network, you can access online services, enjoy movies, music, pictures, and browse online. You can download more apps from Google Play.

- ① Press  to access the home screen.
- ② Select **[Apps] > [Search for apps and games]**.

### 2. Voice Assistant

After setup, press the Google Assistant button on the remote, you can speak to the Google Assistant and request your commands.

### 3. Wireless Casting

You can wirelessly cast movies, games, music, and the entire screen from your iOS, macOS, Android, or Windows device to Nebula Mars 3 Air.



Make sure Nebula Mars 3 Air and your device are connected to the same wireless network. The network can be a Wi-Fi network or your phone's hotspot.

#### 3.1 Cast In-App Content

You can cast content from apps that support Chromecast, such as YouTube and Prime Video.

- ① Connect your device and projector to the same wireless network.
- ② Open the streaming app on your device.
- ③ Play a video clip and tap the cast icon  on the video screen.
- ④ Select **D2325** to connect. The projector will mirror the video screen on your device.



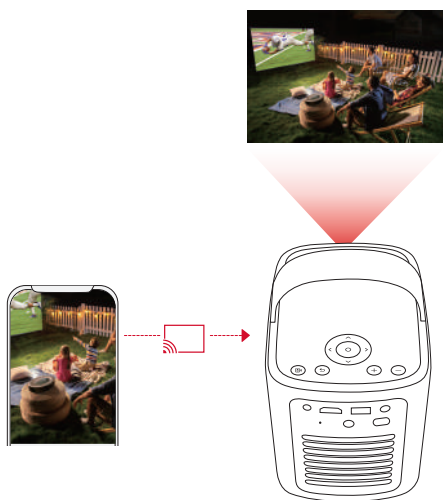

Certain content cannot be cast on Nebula Mars 3 Air due to copyright restrictions. You can stream the content via the same app installed on your projector.

### 3.2 Cast Device Screen

You can cast the entire screen from your device to the projector.

- ① Connect your device and projector to the same wireless network.
- ② Install the **Nebula Cast** app on your projector.
- ③ Open Nebula Cast and follow the on-screen instructions to complete the process.

### 4. Play from HDMI Playback Devices

The projector can be connected to various HDMI playback devices such as a TV box, TV stick, DVD player, set-top box (STB), gaming console, or other devices.

- ① Connect the projector to an HDMI playback device with an HDMI cable (not included).
- ② Select **[Settings] > [Channels & Inputs] > [Inputs] > [HDMI]**.

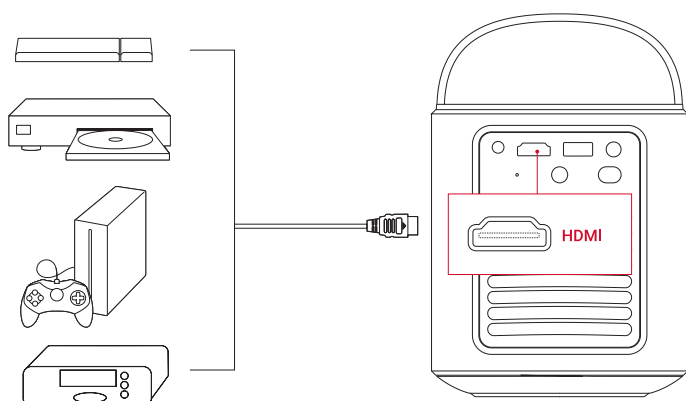

The projector will automatically start HDMI playback once connected to an HDMI playback device for the first time.

### 5. Play from a USB Drive

With this projector, you can enjoy music, video, and pictures, or install apps that are stored on a USB 2.0 drive.

- ① Download the **File Commander** app from Google Play.
- ② Insert a USB-A drive into the USB port.
- ③ Select music, videos, or photos from the USB drive that you want to play and press the confirmation button on the remote. Press again to stop playback.

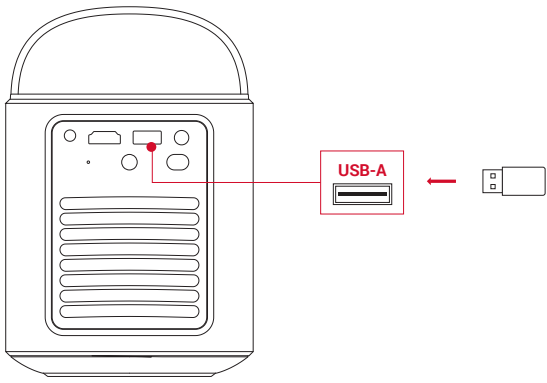

### 6. Play Through External Sound Devices

This projector can also be connected to external sound output devices, including headphones and speakers; when connected to external speakers, the built-in speaker system is disabled.

- ① Use a 3.5 mm audio cable or an adapter (not provided) to connect your headphones or external speakers.
  - ② Connect the other end of the cable to the AUX port on this projector.
- You will hear audio from your headphones or external speakers.

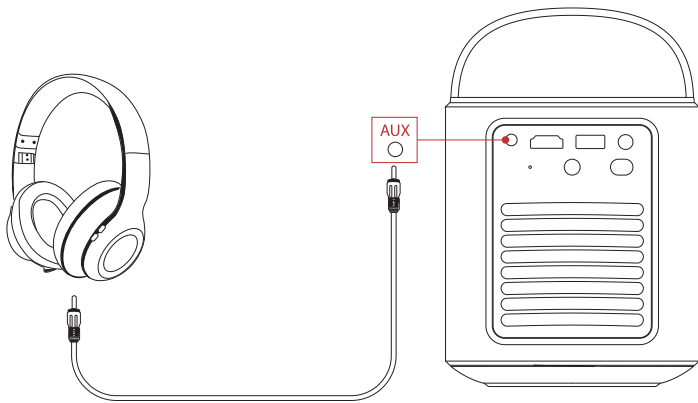

Before connecting headphones and putting them on, turn down the volume to avoid hurting your ears.

### 7. Bluetooth Speaker Mode

You can use this projector as a standalone Bluetooth speaker.

- ① To switch to Bluetooth speaker mode, you have two options:
  - A: Press **[Mute]** on the projector.
  - B: On the home screen, select **[Settings] > [Display & Sound] > [Turn on the Bluetooth Speaker Mode]**.
- ② Enable Bluetooth on your smartphone and select Nebula Mars 3 Air to connect.

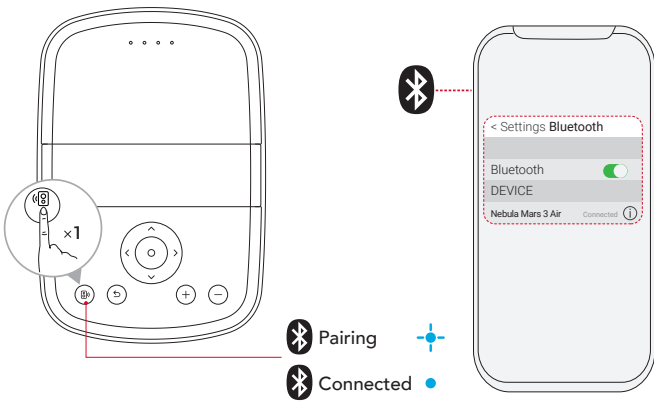

	Flashing blue	Ready to pair / Bluetooth pairing
	Steady blue	Bluetooth connected



To exit Bluetooth speaker mode, press  on the projector or press  on the remote.

## Firmware Update

To fully enhance your experience with this projector with the latest features, you are recommended to update the firmware from time to time. You will be informed once a new firmware version is detected.

## Specifications

Specifications are subject to change without notice.

<b>Input</b>	19V $\equiv$ 4.74A
<b>Power Consumption</b>	90W
<b>Standby Power Consumption</b>	< 1W
<b>Resolution</b>	1920×1080p
<b>Compatible Resolutions</b>	480p (60 Hz), 576p (50 Hz), 720p (30 Hz), 720p (50 Hz), 720p (60 Hz), 1080p (24 Hz), 1080p (30 Hz), 1080p (50 Hz), 1080p (60 Hz)
<b>Contrast Ratio</b>	400:1
<b>Aspect Ratio</b>	16:9
<b>Screen Size</b>	30" to 150"
<b>Throw Ratio</b>	1.2:1
<b>Throw Distance</b>	0.8-4.0 m / 2.62-13.12 ft
<b>Light Source</b>	LED
<b>Focus</b>	Auto
<b>Keystone Correction</b>	Auto
<b>Speaker Output Power</b>	2×8W max
<b>Noise</b>	28 dB at 25°C (77 °F)
<b>Wi-Fi</b>	Wi-Fi 2.4 GHz/5.0 GHz 802.11 a/b/g/n/ac
<b>Bluetooth Version</b>	5.1
<b>Bluetooth Range</b>	25 m / 82 ft
<b>USB Format</b>	FAT, FAT32, NTFS
<b>Operating Temperature</b>	0°C ~35°C / 32 °F ~95 °F
<b>Remote Control Batteries</b>	AAA × 2

## Troubleshooting

### ① Fails to Power On

- The projector may be out of power. Charge the projector for 15-30 minutes and see if the battery status LED lights up.

### ② Cannot Charge

- Use the included adapter and power cord to charge the projector.
- Try a different adapter (at least 90W) and power cord.

### ③ Cannot Connect to a Wi-Fi Network

- Place your projector within 16 ft / 5 m of the router and reconnect.
- Set your router to 2.4 GHz or 5 GHz and retry.
- Restart your projector and router and retry.
- Try a different Wi-Fi network or your phone's hotspot.

### ④ Blurry Image

- Slightly move the projector or press  on the remote to start autofocus.
- To manually adjust the focus, go to **[Settings] > [Projector] > [Focus Settings] > [Manual Focus Correction]**, and use the navigation buttons on the remote.
- Adjust the projection angle and direction as well as the height of the projector if necessary.

### ⑤ Distorted Image

- Update the firmware to the latest version. You will be informed once a new firmware version is detected.

- Go to **[Settings] > [Projector] > [Image Correction] > [Perform Manual Keystone Correction]**.
- Move the projector left or right, or alter the tilt if necessary.

⑥ No HDMI Signal

- Use a different HDMI cable.
- Connect your projector with another HDMI playback device.
- Connect the HDMI playback device to your TV with an HDMI cable to check if the device or cable are working.
- Adjust the HDMI playback device's output resolution / frequency to be the same as the projector's.

⑦ How to Control Netflix with Mouse Mode

- Install **Nebula Connect** on your phone and connect with Nebula Mars 3 Air. Select Mouse mode. Use one finger to move and click, or two fingers to scroll.

⑧ How to Play Videos without Wi-Fi

- Download videos to a USB drive in FAT32 format. For the following steps, see **Play from a USB Drive**.

**Notice**

 This product complies with the radio interference requirements of the European Community.

**Declaration of Conformity**

Hereby, Anker Innovations Limited. declares that this device is in compliance with the essential requirements and other relevant provisions of Directive 2014/53/EU. For the Declaration of Conformity, visit the Web site <https://uk.seenebula.com/>.

The suitable temperature range for the projector and its accessories is 0°C~35°C / 32 °F ~95 °F .

The adapter is for indoor use only. The adapter type is NSA90ED-19047401 with a rated output voltage/current of 19.0VDC / 4.74A.

**RF Exposure Information**

(Projector) The Maximum Permissible Exposure (MPE) level has been calculated based on a distance of d=20 cm between the device and the human body. To maintain compliance with RF exposure requirements, maintain a 20 cm distance between the device and the human body.

(Remote Control) The device has been evaluated to meet general RF exposure requirement. The device can be used in portable exposure conditions without restriction.

**Frequency Bands and Power**

Function	Bands	Operation Frequency	Max Power
<b>Bluetooth (Projector)</b>	2.4 GHz	2402-2480 MHz	EIRP 15.33 dBm
<b>WiFi (Projector)</b>	2.4 GHz	2412-2472 MHz	EIRP 19.82 dBm
		5150-5250 MHz	EIRP 22.50 dBm
	5 GHz	5250-5350 MHz	EIRP 19.16 dBm
		5470-5725 MHz	EIRP 19.60 dBm
		5725-5850 MHz	EIRP 13.73 dBm
<b>Bluetooth (Remote Control)</b>	2.4 GHz	2402-2480 MHz	EIRP 6.31 dBm

5150~5350 MHz can only be used indoors.

	AT	BE	BG	HR	CY	CZ	DK
	EE	FI	FR	DE	EL	HU	IE
	IT	LV	LT	LU	MT	NL	PL
	PT	RO	SK	SI	ES	SE	UK

The following importer is the responsible party (contract for EU matters):

Anker Innovations Deutschland GmbH | Georg-Muche-Strasse 3, 80807 Munich, Germany

 Your product is designed and manufactured with high-quality materials and components, which can be recycled and reused.

 This symbol means the product must not be discarded as household waste, and should be delivered to an appropriate collection facility for recycling. Proper disposal and recycling helps protect natural resources, human health, and the environment. For more information on the disposal and recycling of this product, contact your local municipality, disposal service, or the shop where you bought this product.

### FCC Statement

This device complies with Part 15 of the FCC Rules. Operation is subject to the following two conditions: (1) this device may not cause harmful interference, and (2) this device must accept any interference received, including interference that may cause undesired operation.

**Warning:** Changes or modifications not expressly approved by the party responsible for compliance could void the user's authority to operate the equipment.

**Note:** This equipment has been tested and found to comply with the limits for a Class B digital device, pursuant to Part 15 of the FCC Rules. These limits are designed to provide reasonable protection against harmful interference in a residential installation.

This equipment generates uses and can radiate radio frequency energy and, if not installed and used in accordance with the instructions, may cause harmful interference to radio communications. However, there is no guarantee that interference will not occur in a particular installation. If this equipment does cause harmful interference to radio or television reception, which can be determined by turning the equipment off and on, the user is encouraged to try to correct the interference by one or more of the following measures: (1) Reorient or relocate the receiving antenna. (2) Increase the separation between the equipment and receiver. (3) Connect the equipment into an outlet on a circuit different from that to which the receiver is connected. (4) Consult the dealer or an experienced radio/TV technician for help.

### FCC Radio Frequency Exposure Statement

(Projector) The device has been evaluated to meet general RF exposure requirements. The device can be used in fixed/mobile exposure conditions. The min separation distance is 20cm.

(Remote Control) According to the Federal Communications Commission (FCC) Radiation Exposure Statement, the device has low power and does not require calculation of RF exposure. This device can be used without restrictions under portable exposure conditions.

### Notice: Shielded Cables

All connections to other computing devices must be made using shielded cables to maintain compliance with FCC regulations.

The following importer is the responsible party.

Company Name: Fantasia Trading LLC

Address: 5350 Ontario Mills Pkwy, Suite 100, Ontario, CA 91764

Telephone: 1-800-988-7973

5150~5350 MHz can be used indoors only.



CAUTION: RISK OF EXPLOSION IF BATTERY IS REPLACED BY AN INCORRECT TYPE. DISPOSE OF USED BATTERIES ACCORDING TO THE INSTRUCTIONS.



ATTENTION RISQUE D'EXPLOSION SI LA BATTERIE EST REMPLACÉE PAR UN TYPE INCORRECT. ÉLIMINER LES BATTERIES USÉES SELON LES INSTRUCTIONS.

### IC Statement

This device complies with Industry Canada licence-exempt RSS standard(s). Operation is subject to the following two conditions:

- 1) this device may not cause interference, and
- 2) this device must accept any interference, including interference that may cause undesired operation of the device.

Le présent appareil est conforme aux CNR d'Industrie Canada applicables aux appareils radio exempts de licence. L'exploitation est autorisée aux deux conditions suivantes:

- 1) l'appareil n' doit pas produire de brouillage, et
- 2) l'utilisateur de l'appareil doit accepter tout brouillage radioélectrique subi, même si le brouillage est susceptible d'en compromettre le fonctionnement.

This Class B digital apparatus complies with Canadian ICES-003.

Cet appareil numérique de la classe B est conforme à la norme NMB-003 du Canada.

## IC RF Statement

(Projector) When using the product, maintain a distance of 20cm from the body to ensure compliance with RF exposure requirements.

(Projecteur) Lors de l'utilisation du produit, maintenez une distance de 20 cm du corps afin de vous conformer aux exigences en matière d'exposition RF.

(Remote Control) According to the Industry Canada (IC) Radiation on Exposure Statement, the device has low power and does not require calculation of RF exposure. This device can be used without restrictions under portable exposure conditions.

(Télécommande) Selon la déclaration d'Industrie Canada (IC) sur l'exposition aux radiations, l'appareil a une faible puissance et ne nécessite pas de calcul d'exposition aux RF. Cet appareil peut être utilisé sans restrictions dans des conditions d'exposition portables.

5150~5250 MHz can be used indoors only.

5150~5250 MHz peut être utilisé à l'intérieur uniquement.

Anker Innovations Limited

Room 1318-19, Hollywood Plaza, 610 Nathan Road, Mongkok, Kowloon, Hong Kong

## Trademarks



The Bluetooth® word mark and logos are registered trademarks owned by the Bluetooth SIG, Inc. and any use of such marks by Anker Innovations Limited is under license. Other trademarks and trade names are those of their respective owners.



HDMI, the HDMI logo, and High-Definition Multimedia Interface are trademarks or registered trademarks of HDMI Licensing LLC in the United States and other countries.



Manufactured under license from Dolby Laboratories. Dolby, Dolby Audio, and the double-D symbol are trademarks of Dolby Laboratories Licensing Corporation.

## Warranty

### 30-Day Money-Back Guarantee for Any Reason

You may return your undamaged product and packaging within 30 days of purchase to receive a FULL REFUND for any reason. If the reason for the return isn't quality-related, the customer must pay for the return shipping.

### 12-Month Warranty for Quality-Related Issues

Nebula's products are warranted to be free from material and workmanship defects for 12 months from the date of purchase. Within this period, Nebula will provide a replacement and cover any return shipping costs for products that fail in normal use. Please note: Any provided shipping labels must be used within 20 days from the date they're issued by Nebula Support.

# Inhaltsverzeichnis

<b>Wichtige Sicherheitshinweise</b>	18
<b>Lieferumfang</b>	19
<b>Auf einen Blick</b>	19
1. Projektor	19
2. Fernbedienung	20
<b>Aufladen Ihres Projektors</b>	21
<b>Erste Schritte</b>	21
1. Vorbereiten der Fernbedienung	21
2. Positionieren des Projektors	22
3. Ein/Aus	22
4. Auto-Bildkorrektur	23
5. Einrichtung	23
<b>Nebula Connect-App</b>	24
<b>Einstellungen</b>	24
1. Kanäle und Eingänge	24
2. Projektor	24
3. Display und Sound	25
4. Netzwerk und Internet	25
5. Apps	25
6. System	26
7. Sonstige	26
<b>Verwendung des Projektors</b>	26
1. App auswählen	26
2. Sprachsteuerung	26
3. Kabelloses Übertragen	26
4. Wiedergabe von HDMI-Wiedergabegeräten	27
5. Wiedergabe von einem USB-Laufwerk	27
6. Wiedergabe über externe Audiogeräte	28
7. Bluetooth-Lautsprechermodus	28
<b>Firmware-Aktualisierung</b>	29
<b>Technische Daten</b>	29
<b>Fehlerbehebung</b>	29
<b>Hinweis</b>	30
<b>Warenzeichen</b>	31
<b>Garantie</b>	31

## Wichtige Sicherheitshinweise

Lesen Sie die gesamte Gebrauchsanweisung, bevor Sie dieses Produkt verwenden. Nehmen Sie keine Änderungen oder Neueinstellungen vor, die nicht in dieser Bedienungsanleitung beschrieben sind. Wenn Personenschäden, Datenverluste oder Schäden auf eine Missachtung der Anweisungen zurückzuführen sind, greift die Garantie nicht.

### Einrichtung

- Verwenden Sie das Produkt nicht anders als hier beschrieben, um Personen- oder Sachschäden zu vermeiden.
- Stellen Sie dieses Produkt nicht auf weiche Oberflächen wie Tischdecken oder Teppichböden, da sonst Brandgefahr besteht.
- Stellen Sie das Produkt nicht an Orten auf, an denen es übermäßigem Staub und Schmutz ausgesetzt ist, oder in der Nähe von Geräten, die ein starkes Magnetfeld erzeugen.
- Um eine Überhitzung zu vermeiden, blockieren oder bedecken Sie nicht die Lüftungsöffnungen.
- Stellen Sie das Produkt nicht in einem geschlossenen Raum auf. Lassen Sie um das Gerät herum immer genügend Platz zur Belüftung.
- Verwenden Sie das Produkt nicht in einer Umgebung, in der die Temperatur zu hoch oder zu niedrig ist. Setzen Sie das Gerät Produkt nicht starker Sonneneinstrahlung oder einer feuchten Umgebung aus.
- Wenn dieses Produkt über einen längeren Zeitraum in Betrieb ist, kann die Oberfläche heiß werden. Schalten Sie es in diesem Fall sofort aus und ziehen Sie das Netzteil des Ladegeräts ab. Nehmen Sie den Betrieb wieder auf, wenn sich das Produkt abgekühlt hat.
- Gehen Sie mit diesem Produkt stets sorgsam um. Vermeiden Sie es, das Objektiv zu berühren.
- Erlauben Sie Kindern nicht den unbeaufsichtigten Umgang mit dem Produkt.
- Stellen Sie keine schweren oder scharfen Gegenstände auf dieses Produkt.
- Um einen Stromschlag zu vermeiden, zerlegen Sie das Produkt nicht.
- Vermeiden Sie extreme Erschütterungen, da diese die internen Komponenten beschädigen können.
- Verwenden Sie ausschließlich das vom Hersteller angebotene Netzteil. Die Verwendung eines nicht autorisierten Netzteils kann gefährlich sein und einen Verstoß gegen die Nutzungsbedingungen und die Produktgarantie darstellen.
- Benutzer sollten die Gesetze und Vorschriften der entsprechenden Länder und Regionen, in denen das Gerät aufgestellt (verwendet) wird, einhalten, sich an die Berufsethik halten, auf die Sicherheitsverpflichtungen achten und die Verwendung unserer Produkte oder Geräte für illegale Zwecke strikt untersagen. Unser Unternehmen ist unter keinen Umständen für die gesetzliche Haftung von Verstößen verantwortlich.
- Möglicherweise von diesem Produkt abgestrahlte gefährliche optische Strahlung kann für die Augen schädlich sein. Schauen Sie nicht in die Betriebslampe.

### Schutz des Gehörs

- Um Hörschäden zu vermeiden, hören Sie nicht über längere Zeit mit hoher Lautstärke. Stellen Sie die Lautstärke auf einen sicheren Pegel ein.

### Ladevorgang

- Das Netzteil ist nur für den Innenbereich geeignet.
- Bei Geräten, die ans Stromnetz angeschlossen werden müssen, muss die Steckdose leicht zugänglich sein.
- Aufgrund des Gehäusematerials darf das Produkt nur an USB 2.0 oder höher angeschlossen werden.
- Es wird empfohlen, das Produkt in einer Umgebung mit einer Temperatur von 5 °C bis 25 °C zu laden.
- Platzieren Sie das Gerät bei der Stromversorgung in einer Umgebung mit normaler Raumtemperatur und guter Belüftung.

### Akku

- Die Fernbedienung enthält Batterien, die eine Erstickungsgefahr darstellen. Bewahren Sie die Fernbedienung außerhalb der Reichweite von Kindern auf.
- Nehmen Sie die Batterien heraus, wenn die Fernbedienung über einen längeren Zeitraum nicht verwendet wird.
- Ersetzen Sie die Batterien der Fernbedienung nur durch den gleichen oder einen gleichwertigen Typ.
- Batterien enthalten chemische Substanzen und sollten ordnungsgemäß entsorgt werden.
- Laden Sie dieses Gerät regelmäßig auf. Lagern Sie das Gerät nicht mit einer vollständig entladenen Batterie.

### WARNUNG

- Das Ersetzen des Akkus durch einen falschen Typ kann die Schutzeinrichtungen außer Kraft setzen und eine Gefahr darstellen.
- Die Entsorgung des Akkus/des Geräts in einem Feuer, einem heißen Ofen oder einer anderen Quelle großer Hitze oder durch mechanisches Zerdrücken oder Zerschneiden des Akkus/des Geräts kann zu einer Explosion führen.
- Wenn Sie den Akku/das Gerät in einer extrem heißen Umgebung aufbewahren, kann es zu einer Explosion oder zum Auslaufen von brennbaren Flüssigkeiten oder Gasen kommen;
- Wenn der Akku/das Gerät einem extrem niedrigen Luftdruck ausgesetzt ist, besteht Explosionsgefahr oder die Gefahr des Austretens von brennbaren Flüssigkeiten oder Gasen.

### Reinigung

- Verwenden Sie ein weiches, fusselfreies Tuch. Verwenden Sie für die Reinigung keine flüssigen, gasförmigen oder leicht entflammenden Reinigungsmittel.
- Verwenden Sie zur Reinigung des Objektivs keine flüssigen Reinigungsmittel, um die Beschichtung des Objektivs nicht zu



beschädigen.

- Wischen sie die Oberflächen vorsichtig ab. Achten Sie darauf, die Oberfläche nicht zu verkratzen.
- Verwenden Sie Objektivreinigungspapier, um die Linse zu reinigen.

## Reparaturen

- Nehmen Sie nicht selbst Reparaturen an diesem Produkt vor.
- Unsachgemäße Wartung kann zu Verletzungen oder Produktschäden führen.
- Überlassen Sie alle Wartungsarbeiten qualifiziertem Servicepersonal.

## Lieferumfang

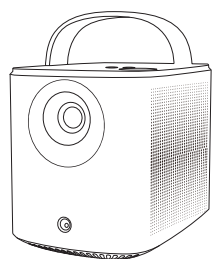

1



2



3

- 1 Nebula Mars 3 Air
  - 2 Fernbedienung
  - 3 Zwei AAA-Batterien
  - 4 Netzteil
  - 5 Netzkabel
- Hinweis: Der Steckertyp variiert je nach Region.
- 6 Kurzanleitung

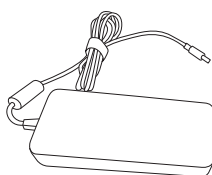

4

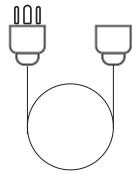

5

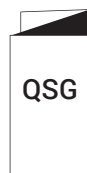

6

## Auf einen Blick

### 1. Projektor Vorderseite

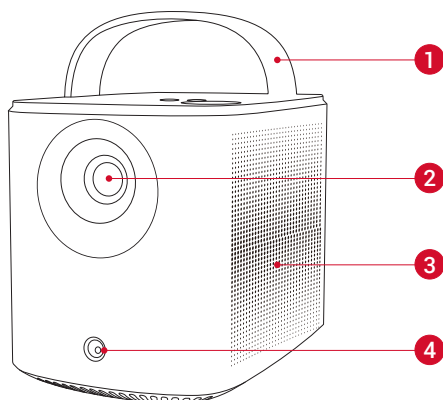

- 1 Griff
- 2 Objektiv
- 3 Lautsprecher
- 4 Sensoren (für Autofokus und automatische Trapezkorrektur)

### Rückseite

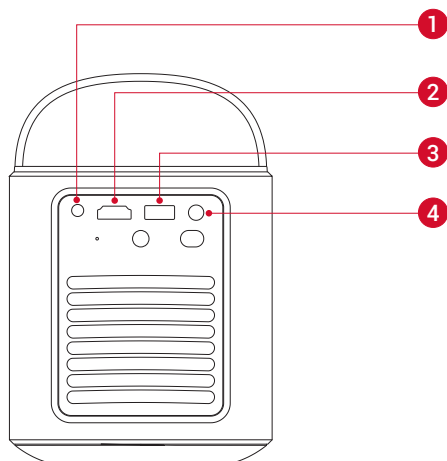

- 1 AUX-OUT-Anschluss
  - Anschluss an ein externes Tonausgabegerät
- 2 HDMI-Anschluss
  - Anschluss eines Wiedergabegeräts über einen HDMI-Ausgang
- 3 USB-A-Anschluss
  - Anschluss eines USB-Laufwerks
- 4 DC IN-Anschluss
  - Anschluss an die Stromversorgung

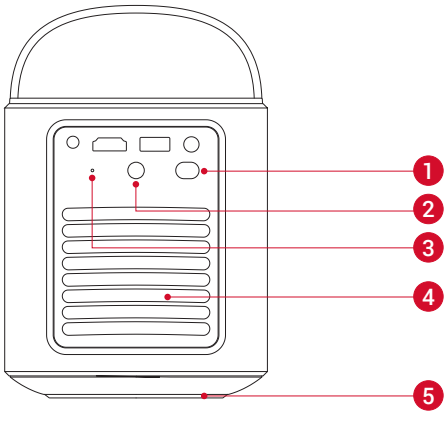

- 1 Ein-/Aus-Taste
  - Drücken Sie für 3 Sekunden, um den Projektor einzuschalten oder das Ausschaltmenü aufzurufen.
- 2 Infrarot-Empfänger
- 3 Reset-Taste
  - Drücken Sie, um Ihren Projektor zurückzusetzen
- 4 Lüftung (Auslass)
- 5 Lüftung (Einlass)

Oberseite

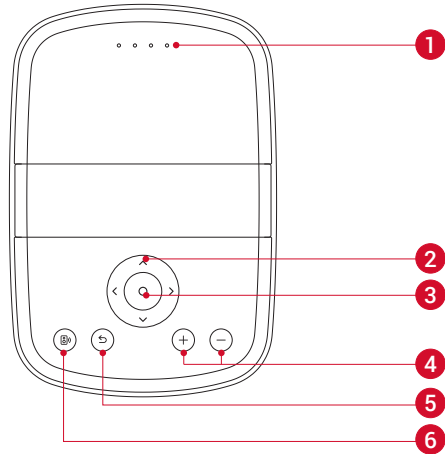

- 1 Akkustatus-LED
- 2 Navigationstaste
- 3 Bestätigungstaste
- 4 Leiser-/Lauter-Tasten
- 5 Zurück-Taste
- 6 Bluetooth-Lautsprechertaste
  - Drücken Sie diese Taste, um den Bluetooth-Lautsprechermodus zu aktivieren oder zu verlassen

Unterseite

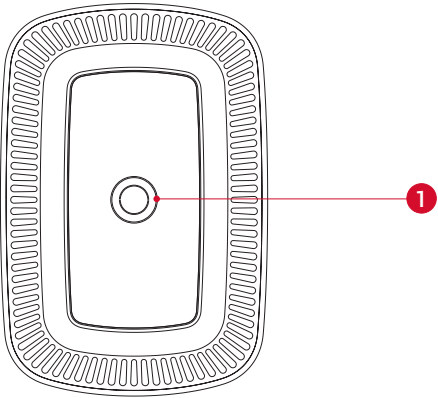

- 1 Stativgewinde

Maße

178 (L) x 122 (B) x 133 (H) mm

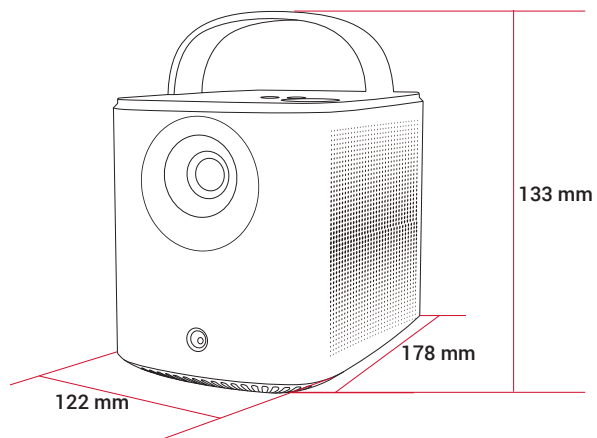

## 2. Fernbedienung

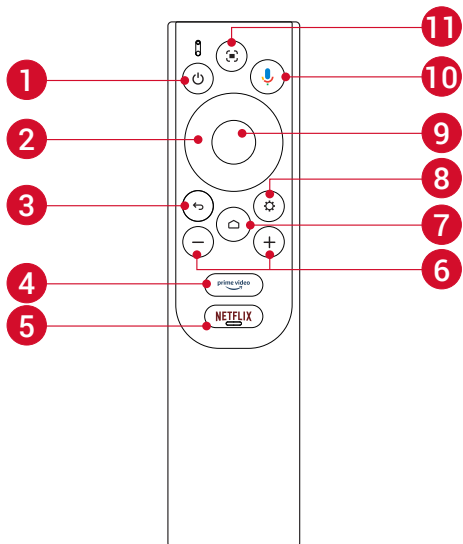

- 1 Ein/Aus
- 2 Navigation
- 3 Zurück zum vorherigen Menü
- 4 Prime Video öffnen
- 5 Netflix öffnen
- 6 Lautstärke erhöhen / verringern
- 7 Zugriff auf das Startmenü
- 8 Zugriff auf weitere Optionen
- 9 Auswahl anhalten/fortsetzen/bestätigen
- 10 Google Assistant aktivieren
- 11 Schärfe einstellen

Fernbedienung: Google TV RCU  
Modell: D0442

## Aufladen Ihres Projektors

Bevor Sie es zum ersten Mal verwenden, laden Sie das Gerät mit dem mitgelieferten Netzteil und Netzkabel vollständig auf. Während des Ladevorgangs leuchtet die Akkustatus-LED auf.

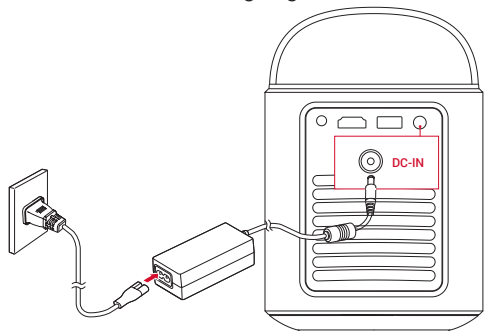

Akkustatus-LED	Akkustand
	< 25%
	25% - 50%
	50% - 75%
	75% - 100%

## Erste Schritte

### 1. Vorbereiten der Fernbedienung

- 1 Schieben Sie das Batteriefach nach unten, um es zu öffnen.
- 2 Legen Sie die neuen Batterien unter Beachtung der Polarität (+/-) ein und schließen Sie das Batteriefach.

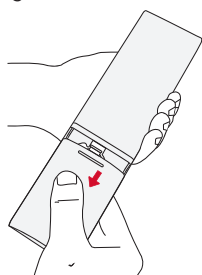

1

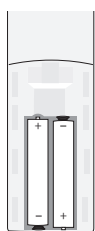

2

③ Befolgen Sie bei der erstmaligen Verwendung die Anweisungen auf dem Bildschirm, um die Fernbedienung mit Ihrem Projektor zu koppeln.



Der Abstand zwischen der Fernbedienung und dem Projektor sollte 10m nicht überschreiten.

## 2. Positionieren des Projektors

Platzieren Sie den Projektor auf eine stabile, ebene Fläche vor der Projektionsfläche. Die besten Ergebnisse erzielen Sie mit einer weißen und ebenen Projektionsfläche.

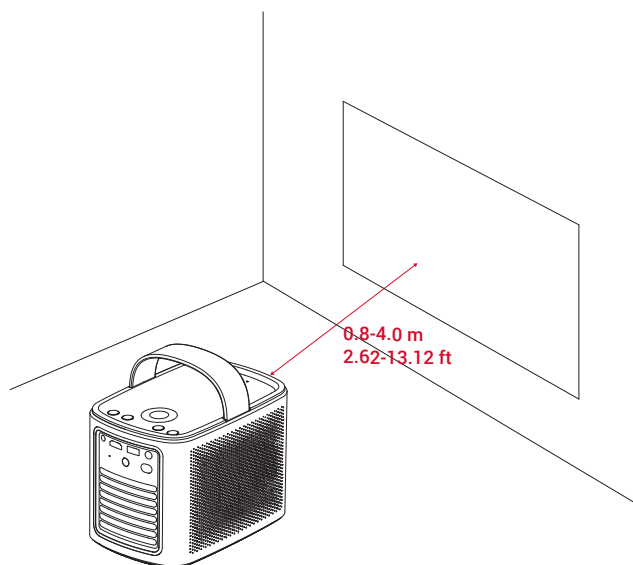

- Es ist nicht erforderlich, den Projektor zur Projektionsfläche zu neigen. Sie können das Projektionsbild mit dem integrierten Autofokus und der Auto-Trapezkorrektur korrigieren.
- Der Abstand zwischen dem Projektor und der Projektionsfläche bestimmt die Projektionsbildgröße. Das beste Ergebnis erzielen Sie, wenn Sie den Projektor in einem Abstand von 0,8 bis 4,0m von der Projektionsfläche aufstellen, um eine Bildschirmgröße von 76 bis 380cm zu erreichen.

Bildgröße	Abstand zwischen Projektorobjektiv und Leinwand
30 Zoll	0,8m
50 Zoll	1,33m
80 Zoll	2,1m
100 Zoll	2,65m
120 Zoll	3,2m
150 Zoll	4,0m

## 3. Ein/Aus

Drücken Sie die Einschalttaste 3 Sekunden lang, um den Projektor einzuschalten oder auf das Ausschaltmenü zuzugreifen.

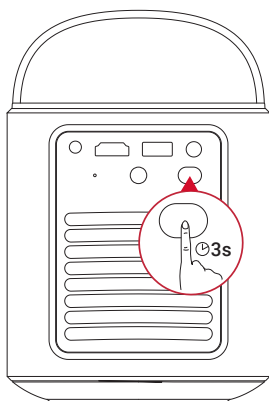

- Sie können auch die Ein-/Aus-Taste auf der Fernbedienung 3 Sekunden lang drücken, um auf das Ausschaltmenü zuzugreifen.
- Wenn das Gerät eingeschaltet ist, drücken Sie die Ein-/Aus-Taste auf der Fernbedienung, um in den Standby-Modus zu wechseln.
- Im HDMI-Modus schaltet der Projektor nach 10 Minuten in den Standby-Modus, wenn keine Taste betätigt oder kein Signal erkannt

wird.

- Wenn der Projektor 30 Minuten lang im Standby-Modus verbleibt, schaltet er sich automatisch aus.

#### 4. Auto-Bildkorrektur

Die automatische Bildkorrektur umfasst Autofokus, Auto-Trapezkorrektur und automatische Bildschirmmanpassung.

- Der Autofokus stellt sicher, dass Ihr Bild stets optimal scharf ist.

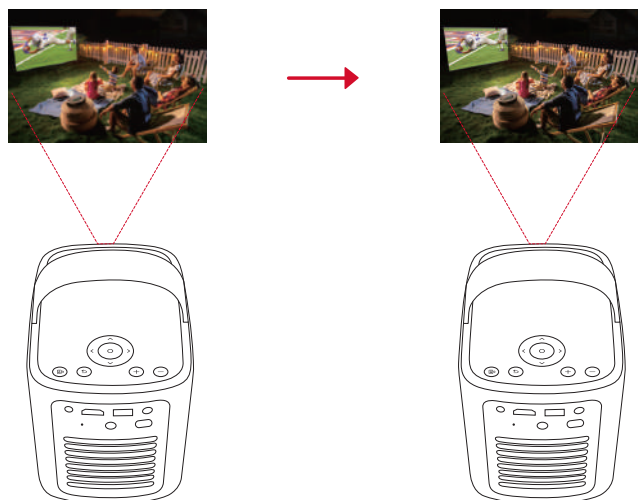

- Die Automatische Trapezkorrektur wandelt verzerrte Bilder in ein 16:9-Rechteck um.

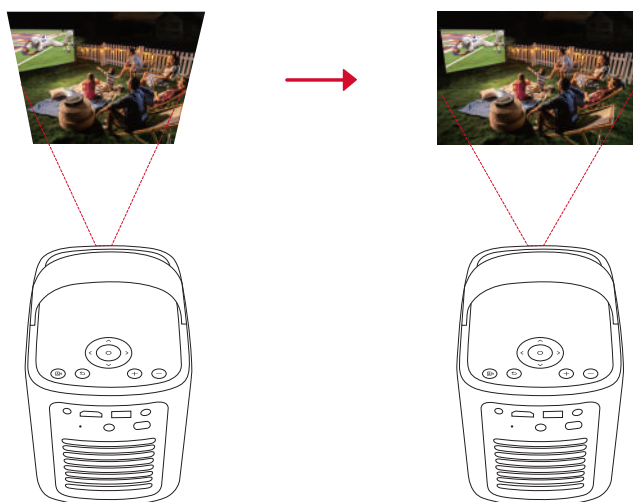

- Die automatische Bildschirmmanpassung passt die Bildschirmgröße automatisch an Ihren Bereich an.

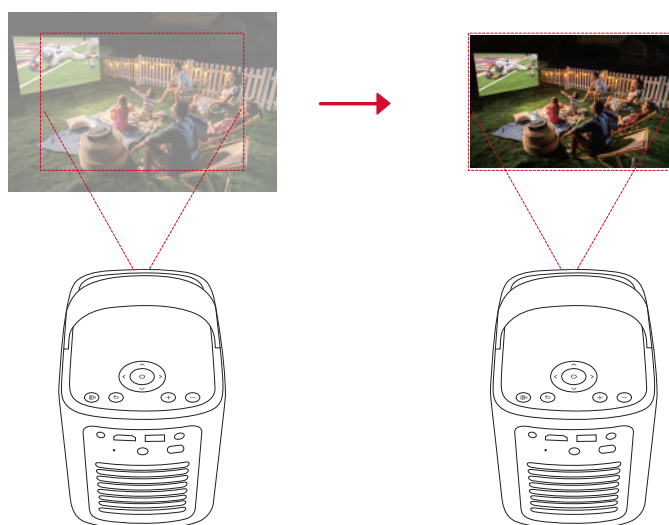

☑ auf der Fernbedienung oder durch leichtes Bewegen des Projektors aktiviert werden.

Um Ihre Einstellungen für die automatische Bildkorrektur festzulegen, gehen Sie zu **[Einstellungen] > [Projektor] > [Bildkorrektur]**.

#### 5. Einrichtung

Wenn Sie den Projektor zum ersten Mal verwenden, befolgen Sie die Anweisungen auf der Bildschirmanzeige (OSD), um die Grundeinrichtung abzuschließen.

- Die Fernbedienung mit Ihrem Projektor koppeln
- Ihre Sprache auswählen
- Ihr TV mit Ihrem Android-Telefon einrichten
- Mit WLAN verbinden
- Mit Ihrem Google-Konto anmelden

## Nebula Connect-App

Zur einfachen Steuerung des Projektors empfehlen wir Ihnen, die Nebula Connect-App herunterzuladen.

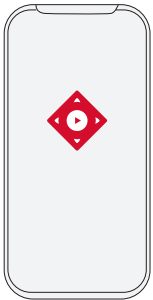

1. Laden Sie die **Nebula Connect**-App aus dem App Store (iOS-Geräte) oder von Google Play (Android-Geräte) herunter.
2. Aktivieren Sie Bluetooth auf Ihrem Smartphone.
3. Öffnen Sie die Nebula Connect-App und wählen Sie **[Mars 3 Air XXXXXX]** als das zu verbindende Gerät aus.
4. Folgen Sie den Anweisungen auf dem Bildschirm, um den Verbindungsaufbau abzuschließen.

## Einstellungen

Führen Sie den Installationsvorgang durch, wenn Sie den Projektor zum ersten Mal einschalten.

### 1. Kanäle und Eingänge

Wählen Sie auf dem Startbildschirm **[Einstellungen] > [Projektor] > [Eingänge]** aus.

<b>HDMI</b>	Wählen Sie als Eingangsquelle ein HDMI-Wiedergabegerät aus.
<b>HDMI-Steuerung</b>	Erlauben Sie Google TV, Ihr HDMI-Wiedergabegerät zu steuern.
<b>Automatische Abschaltung des Geräts</b>	Schalten Sie das HDMI-Wiedergabegerät über Google TV aus.
<b>Automatisches Einschalten des TV</b>	Schalten Sie Google TV über das HDMI-Wiedergabegerät ein.
<b>Automatischer Quellenwechsel</b>	Schaltet sofort auf das neue Quellsignal um, wenn eine Verbindung zu einem aktiven Gerät hergestellt wird.
<b>CEC-Geräteliste</b>	Überprüfen Sie CEC-Geräte (Consumer Electronic Control).

### 2. Projektor

Wählen Sie auf dem Startbildschirm **[Einstellungen] > [Projektor]** aus.

<b>Bildkorrektur</b>	<b>Einstellungen für die automatische Trapezkorrektur:</b> Lösen Sie die automatische Trapezkorrektur per Fernbedienung, beim Start oder nach einer Bewegung aus.
	<b>Autom. Bildschirmanpassung:</b> Aktivieren oder deaktivieren Sie die automatische Bildschirmanpassung.
	<b>Automatische Vermeidung von Hindernissen:</b> Erkennt bei der Trapezkorrektur automatisch Hindernisse an der Wand und passt sich an den entsprechenden Bildschirm an.
	<b>Durchführen einer manuellen Trapezkorrektur:</b> Führen Sie die Trapezkorrektur manuell durch, indem Sie jede Ecke anpassen.
	<b>Bildkorrektur mit einem Klick:</b> Passen Sie die Bildgröße automatisch an Ihre Projektionsfläche an.
	<b>Zoom:</b> Vergrößern oder verkleinern Sie das projizierte Bild von 50% bis 100%.
<b>Fokuseinstellungen</b>	<b>Auto-Fokus beim Start:</b> Stellt automatisch den Fokus ein, wenn der Projektor eingeschaltet wird.
	<b>Auto-Fokus nach Bewegung:</b> Stellt automatisch den Fokus ein, wenn Sie den Projektor bewegen.
	<b>Manuelle Fokuskorrektur:</b> Aktivieren Sie die manuelle Fokuskorrektur.

<b>Erweiterte Einstellungen</b>	<b>Cache leeren:</b> Löschen Sie alle auf dem Projektor zwischengespeicherten Daten.
	<b>Projektormodus:</b> Wählen Sie die Platzierung des Projektors aus. <ul style="list-style-type: none"> <li>• <b>Auto:</b> Erkennt automatisch, ob der Projektor umgedreht ist und wechselt automatisch in einen geeigneten Projektormodus.</li> <li>• <b>Vorderseitig:</b> Das Gerät wird vor der Projektionsfläche aufgestellt.</li> <li>• <b>Vorderseitig deckenmontiert:</b> Das Gerät wird verkehrt herum an der Decke aufgehängt. Das Bild wird um 180 Grad gedreht.</li> <li>• <b>Rückseitig:</b> Das Gerät wird hinter der Projektionsfläche aufgestellt.</li> <li>• <b>Rückseitig deckenmontiert:</b> Das Gerät wird verkehrt herum an der Decke hinter der Projektionsfläche aufgehängt. Das Bild wird um 180 Grad gedreht und horizontal gespiegelt.</li> </ul>
	<b>Bewegungseinstellungen:</b> Legen Sie einen Empfindlichkeitsgrad fest, um den Autofokus und die Auto-Trapezkorrektur auszulösen.
	<b>DNS-Servereinstellung:</b> Legen Sie Ihren bevorzugten DNS-Server für den Projektor fest.
	<b>Trapezkorrektur-Kalibrierung:</b> Kalibrieren Sie den Projektor neu, wenn die Trapezkorrektur nicht richtig funktioniert.
	<b>Smarte Lösungen:</b> Schalten Sie Auto-Alarme ein / aus, wenn der Projektor ein Problem erkennt. <ul style="list-style-type: none"> <li>• <b>Projektionswinkel-Alarm:</b> Zeigt eine Warnung an, wenn der maximale Projektionswinkel erreicht ist.</li> <li>• <b>Popup zur Feinabstimmung:</b> Zeigt eine Aufforderung zum Zugriff auf die Feineinstellung nach der automatischen Trapezkorrektur an.</li> <li>• <b>Nebula Smart Popup:</b> Zeigt an, wenn sich der Projektorstatus ändert.</li> </ul>

### 3. Display und Sound

Wählen Sie auf dem Startbildschirm **[Einstellungen] > [Display und Sound]** aus.

<b>Bild</b>	<b>Helligkeit:</b> Passen Sie die Helligkeit an Ihre Umgebung an. <ul style="list-style-type: none"> <li>• <b>Standard:</b> Stellt die Display-Helligkeit standardmäßig auf die höchste Stufe ein. Sie können die Helligkeit auch manuell anpassen.</li> <li>• <b>Eco:</b> Reduziert die Display-Helligkeit, um die Wiedergabezeit zu verlängern.</li> <li>• <b>Autom.:</b> Wechselt beim Laden in den Standard-Modus und bei Trennung vom Stromnetz in den Eco-Modus.</li> </ul>
	<b>Bildmodus:</b> Der Projektor verfügt über mehrere vordefinierte Bildmodi, sodass Sie einen auswählen können, der zu Ihrer Umgebung und Eingangsquelle passt. <ul style="list-style-type: none"> <li>• <b>Standard:</b> Behält natürlich aussehende Farben mit einer Balance aus warmen und kühlen Tönen.</li> <li>• <b>Film:</b> Bietet die besten Farben zum Ansehen von Filmen.</li> <li>• <b>Konferenz:</b> Erhöht die Helligkeit, hat aber Auswirkungen auf die Farbwiedergabe.</li> <li>• <b>Benutzerdefiniert:</b> Stellen Sie Kontrast, Sättigung, Schärfe, Farbtemperatur, Wandfarbe und Gamma manuell ein oder setzen Sie die Werte zurück.</li> </ul>
	<b>Experten-Einstellungen:</b> Passen Sie erweiterte Einstellungen an, um die Bildqualität zu verbessern. <ul style="list-style-type: none"> <li>• <b>DNR:</b> Reduziert digitales Rauschen auf dem Bildschirm.</li> <li>• <b>MPEG NR:</b> Beseitigt Bildrauschen beim Abspielen eines MPEG-komprimierten Videos.</li> <li>• <b>DI Film Modus:</b> Erzeugt hochauflösende Bilder, die mit 24 Bildern pro Sekunde codiert sind.</li> </ul>
<b>Ton</b>	<b>Tonmodus:</b> Der Projektor verfügt über mehrere vordefinierte Tonmodi, damit Sie einen passenden Modus für Ihre Umgebung und Eingangsquelle auswählen können. <ul style="list-style-type: none"> <li>• <b>Film:</b> Erzeugt ein Surround-Sound-Hörerlebnis beim Ansehen von Filmen.</li> <li>• <b>Musik:</b> Verbessert die Höhen für das Musikhören.</li> <li>• <b>Im Freien:</b> Erhöht die Lautstärke für die Wiedergabe von Audio-/Videoinhalten im Freien.</li> <li>• <b>Benutzerdefiniert:</b> Manuelle Einstellung von Audioeinstellungen wie Balance, Bass und Höhen.</li> </ul>
	<b>Einschalten des Bluetooth-Lautsprechermodus:</b> Aktivieren Sie diese Option, um den Projektor als Bluetooth-Lautsprecher zu verwenden.
	<b>Lautsprecherverzögerung:</b> Um den Ton mit dem Bild zu synchronisieren, passen Sie die Tonverzögerung für jeden Vorgang um 10 Millisekunden an.
	<b>Experten-Einstellungen:</b> Passen Sie erweiterte Einstellungen an, um die Audioqualität zu verbessern. <ul style="list-style-type: none"> <li>• <b>ARC:</b> Ermöglicht es dem TV, Audio über ein einziges HDMI-Kabel rückwärts an sein Quellgerät zu senden.</li> </ul>
<b>Audioausgang</b>	Wählen Sie einen digitalen Ausgabemodus aus und stellen Sie die Ausgabeverzögerung manuell ein.

### 4. Netzwerk und Internet

Dieser Projektor kann über WLAN mit dem Internet verbunden werden.

1. Wählen Sie auf dem Startbildschirm **[Einstellungen] > [Netzwerk & Internet]** aus.

2. Folgen Sie den Anweisungen auf dem Bildschirm, um die Netzwerkverbindung abzuschließen.

### 5. Apps

1. Wählen Sie auf dem Startbildschirm **[Einstellungen] > [Apps]** aus.

2. Wählen Sie eine App aus und überprüfen Sie die aktuelle Version, öffnen oder erzwingen Sie das Beenden der App.



Überprüfen Sie den verwendeten Speicherplatz, löschen Sie Daten oder den Cache. Deinstallieren Sie die App oder aktivieren oder deaktivieren Sie Benachrichtigungen und Berechtigungen.

## 6. System

Wählen Sie auf dem Startbildschirm **[Einstellungen] > [System]** aus.

<b>Barrierefreiheit</b>	Ändern Sie die Untertitteleinstellungen oder aktivieren Sie den Barrierefreiheitsdienst.
<b>Info</b>	Überprüfen Sie die Geräteinformationen, aktualisieren Sie das System, setzen Sie das Gerät zurück oder benennen Sie das Gerät um.
<b>Datum &amp; Uhrzeit</b>	Automatisches Datum und Uhrzeit aktivieren oder deaktivieren, Datum und Uhrzeit manuell einstellen, Zeitzone auswählen oder Zeitformat festlegen.
<b>Sprache</b>	Wählen Sie eine Sprache für die Bildschirmanzeige aus.
<b>Tastatur</b>	Tastaturen überprüfen und verwalten.
<b>Speicher</b>	Überprüfen Sie den Gerätespeicher.
<b>Ambient-Modus</b>	Legen Sie Ihre Einstellungen für die Anzeige von Fotos, Wetter und Uhrzeit auf Ihrem Google TV fest.
<b>Strom &amp; Energie</b>	Ändern Sie die automatischen Einstellungen für den Energiesparmodus, schalten Sie die aktuelle Anzeige aus oder legen Sie die Zeit für die automatische Abschaltung fest, wenn kein Signal verfügbar ist.
<b>Casting</b>	Entscheiden Sie sich, Benachrichtigungen auf allen Android-Geräten, die mit Ihrem WLAN verbunden sind, zu zeigen und ihnen die Kontrolle über das Media-Casting auf diesen Beamer zu ermöglichen.
<b>Systemsound</b>	Schalten Sie Systemsound-Benachrichtigungen ein und aus.
<b>Neustart</b>	Starten Sie das System neu.

## 7. Sonstige

Wählen Sie auf dem Startbildschirm **[Einstellungen]** aus, um weitere Einstellungsoptionen zu suchen.

<b>Konten und Anmeldung</b>	Melden Sie sich an, um Google TV optimal zu nutzen.
<b>Privat</b>	Passen Sie Ihre Datenschutzeinstellungen an.
<b>Fernbedienungen und Zubehör</b>	Suchen Sie nach Zubehör zum Verbinden.
<b>Hilfe und Feedback</b>	Hinterlassen Sie Ihr Feedback zum Projektor oder teilen Sie andere Ideen.

## Verwendung des Projektors

### 1. App auswählen

Sobald Sie mit einem drahtlosen Netzwerk verbunden sind, können Sie Online-Dienste nutzen, Filme, Musik, Bilder genießen und im Internet surfen. Sie können weitere Apps von Google Play herunterladen.

- ① Drücken Sie  um auf den Startbildschirm zuzugreifen.
- ② Wählen Sie **[Apps] > [Nach Apps und Spielen suchen]** aus.

### 2. Sprachsteuerung

Drücken Sie nach der Installation die Google Assistant-Taste auf der Fernbedienung, um mit Google Assistant zu sprechen und Ihre Befehle anzufordern.

### 3. Kabelloses Übertragen

Sie können Filme, Spiele, Musik und den gesamten Bildschirm von Ihrem iOS, macOS, Android oder Windows-Gerät drahtlos auf Nebula Mars 3 Air projizieren.



Achten Sie darauf, dass der Nebula Mars 3 Air und Ihr Gerät mit demselben drahtlosen Netzwerk verbunden sind. Das Netzwerk kann ein Wi-Fi-Netzwerk oder der Hotspot Ihres Telefons sein.

#### 3.1 Übertragen/Casten von App-Inhalten

Sie können Inhalte von Apps übertragen, die Chromecast unterstützen, z. B. YouTube und Prime Video.

- ① Verbinden Sie Ihr Gerät und den Projektor mit demselben drahtlosen Netzwerk.
- ② Öffnen Sie die Streaming-App auf Ihrem Gerät.
- ③ Spielen Sie einen Videoclip ab und tippen Sie auf das Übertragungssymbol  auf dem Videobildschirm.
- ④ Wählen Sie zum Herstellen der Verbindung „D2325“ aus. Der Projektor spiegelt den Videobildschirm auf Ihrem Gerät.



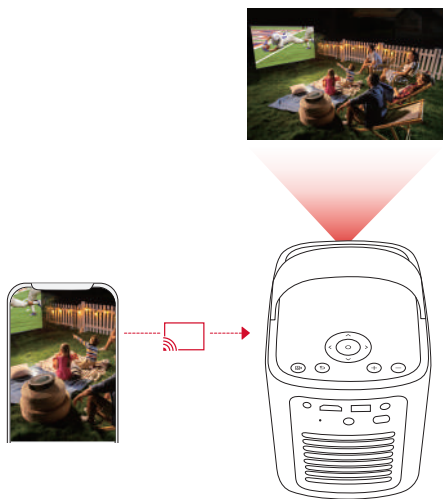

Bestimmte Inhalte können aufgrund von Urheberrechtsbeschränkungen nicht auf den Nebula Mars 3 Air übertragen werden. Sie können die Inhalte über die auf dem Projektor installierte App streamen.

### 3.2 Übertragen/Casten des Gerätebildschirms

Sie können den gesamten Bildschirm von Ihrem Gerät auf den Projektor übertragen.

- ① Verbinden Sie Ihr Gerät und den Projektor mit demselben drahtlosen Netzwerk.
- ② Installieren Sie die **Nebula Cast**-App auf Ihrem Projektor.
- ③ Öffnen Sie Nebula Cast und befolgen Sie die Anweisungen auf dem Touchscreen, um den Vorgang abzuschließen.

### 4. Wiedergabe von HDMI-Wiedergabegeräten

Der Projektor kann an verschiedene HDMI-Wiedergabegeräte angeschlossen werden, z. B. TV-Boxen, TV-Sticks, Set-Top-Boxen (STB), Spielekonsolen oder andere Geräte.

- ① Schließen Sie den Projektor mit einem HDMI-Kabel (nicht im Lieferumfang enthalten) an ein HDMI-Wiedergabegerät an.
- ② Wählen Sie **[Einstellungen] > [Kanäle und Eingänge] > [Eingänge] > [HDMI] aus.**

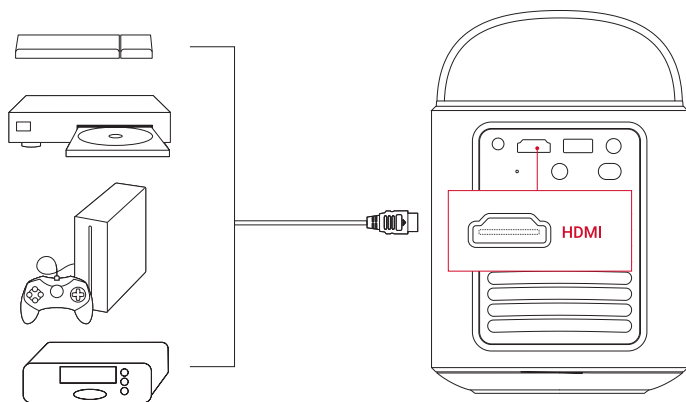

Der Projektor startet automatisch die HDMI-Wiedergabe, sobald er zum ersten Mal an ein HDMI-Wiedergabegerät angeschlossen wird.

### 5. Wiedergabe von einem USB-Laufwerk

Mit diesem Projektor können Sie Musik, Videos und Bilder genießen oder Apps installieren, die auf einem USB 2.0-Laufwerk gespeichert sind.

- ① Laden Sie die **File Commander**-App von Google Play herunter.
- ② Schließen Sie ein USB-A-Laufwerk an den USB-Anschluss an.
- ③ Wählen Sie die Musik, Videos oder Fotos, die Sie wiedergeben möchten, auf dem USB-Laufwerk aus, und drücken Sie die Bestätigungstaste auf der Fernbedienung. Drücken Sie erneut, um die Wiedergabe zu stoppen.

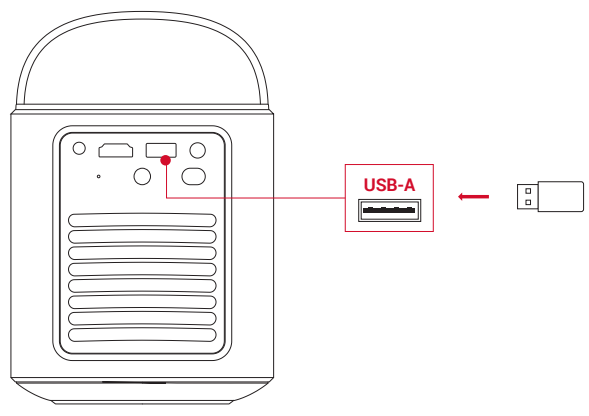

### 6. Wiedergabe über externe Audiogeräte

Dieser Projektor kann auch an externe Tonausgabegeräte angeschlossen werden, darunter Kopfhörer und Lautsprecher. Bei Anschluss an externe Lautsprecher ist das eingebaute Lautsprechersystem deaktiviert.

- ① Verwenden Sie zum Anschließen von Kopfhörern oder externen Lautsprechern ein 3,5-mm-Audiokabel oder einen Adapter.
  - ② Schließen Sie das andere Ende des Kabels an den AUX-Anschluss dieses Projektors an.
- Sie hören dann den Ton über Ihre Kopfhörer oder externen Lautsprecher.

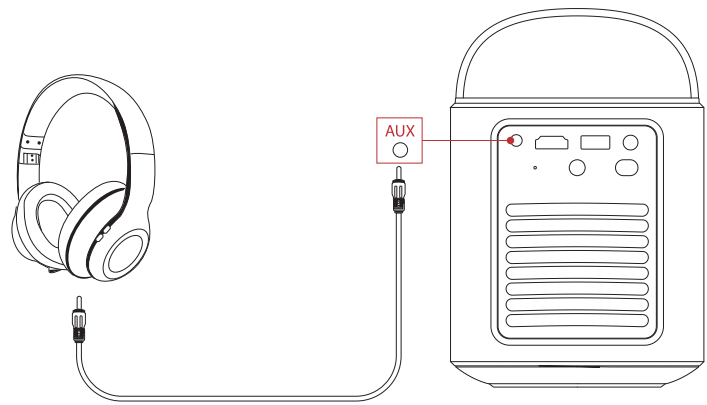

Verringern Sie vor dem Anschließen und Aufsetzen von Kopfhörern die Lautstärke, um Gehörschäden zu vermeiden.

### 7. Bluetooth-Lautsprechermodus

Sie können den Projektor als eigenständigen Bluetooth-Lautsprecher verwenden.

- ① Um in den Bluetooth-Lautsprechermodus zu wechseln, haben Sie zwei Möglichkeiten:  
 A: Drücken Sie auf dem Projektor.  
 B: Wählen Sie auf dem Startbildschirm **[Einstellungen] > [Display und Sound] > [Bluetooth-Lautsprechermodus einschalten]** aus.
- ② Aktivieren Sie Bluetooth auf Ihrem Smartphone und wählen Sie Nebula Mars 3 Air zum Verbinden aus.

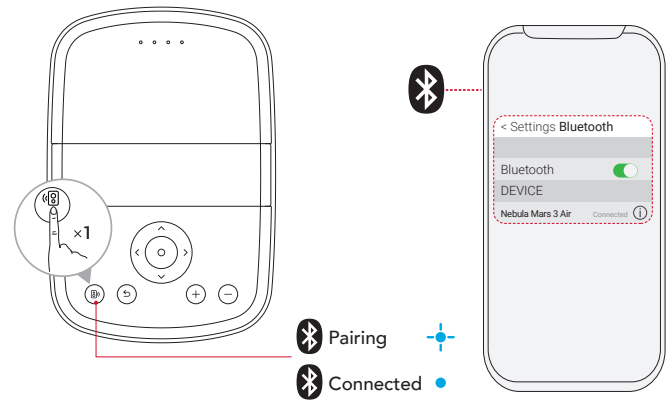

	Blaues Blinken	Bereit zum Koppeln / Bluetooth-Kopplung
	Blaues Leuchten	Bluetooth verbunden



Um den Bluetooth-Lautsprechermodus zu beenden, drücken Sie am Projektor oder drücken Sie auf der Fernbedienung.

## Firmware-Aktualisierung

Um Ihr Erlebnis mit dem Projektor mit den neuesten Funktionen optimal zu nutzen, wird empfohlen, die Firmware von Zeit zu Zeit zu aktualisieren. Sie werden benachrichtigt, sobald eine neue Firmware-Version erkannt wird.

## Technische Daten

Änderungen der technischen Daten sind ohne Vorankündigung vorbehalten.

Leistungsaufnahme	19V $\approx$ 4,74A
Stromverbrauch	90W
Stromverbrauch im Standby-Modus	< 1W
Auflösung	1920x1080p
Kompatible Auflösungen	480p (60Hz), 576p (50Hz), 720p (30Hz), 720p (50Hz), 720p (60Hz), 1080p (24Hz), 1080p (30Hz), 1080p (50Hz), 1080p (60Hz)
Kontrastverhältnis	400:1
Seitenverhältnis	16:9
Bildgröße	30" bis 150"
Projektionsverhältnis (Throw-Ratio)	1.2:1
Projektionsabstand	0,8 bis 4,0m
Lichtquelle	LED
Fokus	Automatisch
Trapezkorrektur	Automatisch
Lautsprecher-Ausgangsleistung	Max. 2x 8W
Betriebsgeräusch	28dB bei 25°C (77 °F)
WLAN	WLAN 2,4GHz/5,0GHz, 802.11 a/b/g/n/ac
Bluetooth-Version	5.1
Bluetooth-Reichweite	25m
USB-Format	FAT, FAT32, NTFS
Betriebstemperatur	0°C ~35°C / 32 °F ~95 °F
Batterien für die Fernbedienung	AAA x2

## Fehlerbehebung

### ① Einschalten fehlgeschlagen

- Der Projektor wird möglicherweise nicht mit Strom versorgt. Laden Sie den Projektor 15 bis 30 Minuten lang auf und prüfen Sie, ob, ob die Akkustatus-LED aufleuchtet.

### ② Laden nicht möglich

- Verwenden Sie das mitgelieferte Netzteil und das Netzkabel, um den Projektor aufzuladen.
- Versuchen Sie es mit einem anderen Netzteil (mindestens 90W) und einem anderen Netzkabel.

### ③ Verbindung mit einem WLAN-Netzwerk kann nicht hergestellt werden

- Stellen Sie den Projektor in einem Umkreis von 5m um den Router auf, und stellen Sie die Verbindung erneut her.
- Stellen Sie Ihren Router auf 2,4GHz oder 5GHz ein und versuchen Sie es erneut.
- Starten Sie Ihren Projektor und Router neu und versuchen Sie es erneut.
- Versuchen Sie es mit einem anderen WLAN-Netzwerk oder mit dem Hotspot Ihres Telefons.

### ④ Unscharfes Bild

- Bewegen Sie den Projektor leicht oder drücken Sie auf der Fernbedienung, um den Autofokus zu starten.
- Um den Fokus manuell anzupassen, gehen Sie zu **[Einstellungen] > [Projektor] > [Fokuseinstellungen] > [Manuelle Fokuskorrektur]** und verwenden Sie die Navigationstasten auf der Fernbedienung.
- Passen Sie bei Bedarf den Projektionswinkel und die Projektionsrichtung sowie die Höhe des Projektors an.

### ⑤ Verzerrtes Bild

- Aktualisieren Sie die Firmware auf die neueste Version. Sie werden benachrichtigt, sobald eine neue Firmware-Version erkannt

wird.

- Gehen Sie zu **[Einstellungen] > [Projektor] > [Bildkorrektur] > [Manuelle Trapezkorrektur durchführen]**.
- Bewegen Sie den Projektor nach links oder rechts, oder ändern Sie ggf. die Neigung.

#### ⑥ Kein HDMI-Signal

- Verwenden Sie ein anderes HDMI-Kabel.
- Schließen Sie Ihren Projektor an ein anderes HDMI-Wiedergabegerät an.
- Schließen Sie das HDMI-Wiedergabegerät mit Ihrem HDMI-Kabel an Ihren TV an, um zu prüfen, ob das Gerät oder das Kabel funktioniert.
- Passen Sie die Ausgabeauflösung/-frequenz des HDMI-Wiedergabegeräts so an, dass sie mit der des Projektors übereinstimmt.

#### ⑦ Steuern von Netflix im Mausmodus

- Installieren Sie **Nebula Connect** auf Ihrem Handy und stellen Sie eine Verbindung mit dem Nebula Mars 3 Air her. Wählen den Mausmodus aus. Verwenden Sie einen Finger zum Bewegen und Klicken oder zwei Finger zum Scrollen.

#### ⑧ Wiedergabe von Videos ohne WLAN

- Laden Sie Videos auf ein USB-Laufwerk im FAT32-Format herunter. Die folgenden Schritte finden Sie unter „**Wiedergabe von einem USB-Laufwerk**“.

## Hinweis

 Dieses Produkt erfüllt die Anforderungen der Europäischen Gemeinschaft an Funkstörungen.

### Konformitätserklärung

Hiermit erklärt Anker Innovations Limited, declares that this device is in compliance with the essential requirements and other relevant provisions of Directive 2014/53/EU. Die Konformitätserklärung finden Sie auf der Website <https://uk.seenebula.com/>.

Der geeignete Temperaturbereich für den Projektor und sein Zubehör liegt zwischen 0 °C und 35 °C.

Das Netzteil ist nur für den Innenbereich geeignet. Das Netzteil ist vom Typ NSA90ED-19047401 mit einer Nennausgangsspannung/Stromstärke von DC 19,0V/4,74A.

### Informationen zur HF-Exposition

(Projektor) Die maximal zulässige Exposition (MPE) wurde basierend auf einem Abstand von  $d = 20\text{cm}$  zwischen dem Gerät und dem menschlichen Körper berechnet. Um die Einhaltung der RF-Expositionsanforderungen zu gewährleisten, halten Sie einen Abstand von 20cm zwischen dem Gerät und dem menschlichen Körper ein.

(Fernbedienung) Das Gerät wurde hinsichtlich der allgemeinen Anforderungen an die RF-Exposition bewertet. Das Gerät kann uneingeschränkt unter mobilen Bedingungen verwendet werden.

### Frequenzbänder und Leistung

Funktion	Bänder	Betriebsfrequenz	Maximale Leistung
<b>Bluetooth (Projektor)</b>	2,4GHz	2.402 - 2.480MHz	EIRP 15,33 dBm
<b>WLAN (Projektor)</b>	2,4GHz	2.412 bis 2.472MHz	EIRP 19,82dBm
		5.150 bis 5.250MHz	EIRP 22,50dBm
	5 GHz	5.250 bis 5.350MHz	EIRP 19,16dBm
		5.470 bis 5.725 MHz	EIRP 19,60 dBm
		5.725 bis 5.850MHz	EIRP 13,73dBm
<b>Bluetooth (Fernbedienung)</b>	2,4GHz	2.402 - 2.480MHz	EIRP 6,31dBm

5150~5350MHz kann nur in Innenräumen verwendet werden.

	AT	BE	BG	HR	CY	CZ	DK
	EE	FI	FR	DE	EL	HU	IE
	IT	LV	LT	LU	MT	NL	PL
	PT	RO	SK	SI	ES	SE	UK

Der folgende Importeur ist verantwortlich (Vertrag für EU-Belange):

Anker Innovations Deutschland GmbH | Georg-Muche-Strasse 3, 80807 München, Deutschland



Das Produkt wurde aus hochwertigen Materialien und Komponenten entwickelt und hergestellt, die recycelt und wiederverwendet werden können.

 Dieses Symbol bedeutet, dass das Produkt nicht als Haushaltsabfall entsorgt werden darf und an eine geeignete Sammelstelle zur Wiederverwertung geliefert werden sollte. Eine ordnungsgemäße Entsorgung und Wiederverwertung trägt zum Schutz der natürlichen Ressourcen, der menschlichen Gesundheit und der Umwelt bei. Weitere Informationen zur Entsorgung und zum Recycling dieses Produkts erhalten Sie von Ihrer örtlichen Gemeinde, Ihrem Entsorgungsdienstleister oder dem Geschäft, in dem Sie dieses Produkt gekauft haben.

 **VORSICHT: BEI AUSTAUSCH DES AKKUS DURCH EINEN UNGEEIGNETEN AKKUTYP BESTEHT EXPLOSIONSGEFAHR. ENTSORGEN SIE VERBRAUCHTE BATTERIEN GEMÄSS DEN ANWEISUNGEN.**

## Warenzeichen



Die Bluetooth®-Wortmarke und -Logos sind eingetragene Marken von Bluetooth SIG, Inc., und ihre Verwendung durch Anker Innovations Limited erfolgt unter Lizenz. Andere Marken und Handelsnamen gehören ihren jeweiligen Eigentümern.



HDMI, das HDMI-Logo und High-Definition Multimedia Interface sind Marken oder eingetragene Marken der HDMI Licensing LLC in den Vereinigten Staaten und anderen Ländern.



Hergestellt unter Lizenz von Dolby Laboratories. Dolby, Dolby Audio und das Doppel-D-Symbol sind Markenzeichen der Dolby Laboratories Licensing Corporation.

## Garantie

### 30-Tage-Geld-zurück-Garantie

Wenn Sie das unbeschädigte Produkt in der unbeschädigten Originalverpackung aus beliebigem Grund innerhalb von 30 Tagen ab Kaufdatum zurückgeben, wird Ihnen der GESAMTE KAUFPREIS ERSTATTET. Wenn der Grund für die Rücksendung nicht qualitätsbedingt ist, muss der Kunde für die Rücksendung aufkommen.

### 12 Monate Garantie bei qualitätsbezogenen Problemen

Für die Produkte von Nebula gilt eine Garantie von 12 Monaten ab dem Kaufdatum auf Material- und Verarbeitungsfehler. Innerhalb dieses Zeitraums stellt Nebula einen Ersatz zur Verfügung und übernimmt die Kosten für die Rücksendung von Produkten, die bei normalem Gebrauch ausfallen.

Bitte beachten Sie: Alle bereitgestellten Versandetiketten müssen innerhalb von 20 Tagen nach dem Ausstellungsdatum durch den Nebula-Support verwendet werden.

# Índice

<b>Instrucciones de seguridad importantes</b>	33
<b>Contenido</b>	34
<b>Vista general</b>	34
1. Proyector	34
2. Mando a distancia	36
<b>Cómo cargar el proyector</b>	36
<b>Primeros pasos</b>	36
1. Preparación del mando a distancia	36
2. Colocación del proyector	37
3. Encendido y apagado	37
4. Corrección automática de imagen	38
5. Instalación y configuración	38
<b>Aplicación Nebula Connect</b>	39
<b>Configuración</b>	39
1. Canales y entradas	39
2. Proyector	39
3. Pantalla y sonido	40
4. Redes e Internet	40
5. Aplicaciones	40
6. Sistema	41
7. Otros	41
<b>Uso del proyector</b>	41
1. Seleccionar una aplicación	41
2. Asistente de voz	41
3. Transmisión y reproducción inalámbrica	41
4. Reproducir con dispositivos multimedia con HDMI	42
5. Reproducir con una unidad USB	42
6. Reproducir con dispositivos de sonido externos	43
7. Modo de altavoz Bluetooth	43
<b>Actualización del firmware</b>	44
<b>Especificaciones</b>	44
<b>Solución de problemas</b>	44
<b>Aviso</b>	45
<b>Marcas registradas</b>	46
<b>Garantía</b>	46

## Instrucciones de seguridad importantes

Lea todas las instrucciones antes de usar el producto. No cambie nada ni cree configuraciones que no estén descritos en esta guía del usuario. En caso de que se produzcan lesiones, pérdida de datos o daños por no seguir las instrucciones, no se aplicará la garantía.

### Instalación y configuración

- No use el producto de ningún modo diferente a lo descrito en este documento para evitar lesiones personales y daños materiales.
- No coloque el producto sobre superficies inestables como manteles o alfombras, ya que podría suponer riesgo de incendio.
- No coloque el producto en áreas susceptibles de acumular mucho polvo y suciedad ni cerca de ningún aparato que genere un fuerte campo magnético.
- Para evitar el sobrecalentamiento, no bloquee ni obstruya los conductos u orificios de ventilación.
- No coloque el producto en una zona con poco espacio. Deje suficiente espacio alrededor del producto para que se ventile bien.
- No utilice el producto en entornos con temperaturas demasiado altas o bajas. No exponga el producto a la luz solar intensa o ambientes húmedos.
- Si el producto está en funcionamiento durante un largo período de tiempo, la superficie podría calentarse. Si esto ocurriera, apáguelo inmediatamente y desconecte el adaptador. Vuelva a ponerlo en funcionamiento después de que se haya enfriado.
- Manipule el producto con cuidado en todo momento. Evite tocar la lente.
- No permita que los niños manipulen el producto sin supervisión.
- No ponga objetos pesados ni afilados sobre el producto.
- Para evitar descargas eléctricas, no desmonte el producto.
- Evite que sufra fuertes vibraciones que puedan dañar los componentes internos.
- Utilice únicamente el adaptador facilitado por el fabricante. El uso de un adaptador no autorizado puede ser peligroso y violar los términos de uso y la garantía del producto.
- El usuario debe cumplir la ley y la normativa del país y región donde esté ubicado (se use) el equipo, respetar la ética profesional, prestar atención a las disposiciones de seguridad y prohibir terminantemente el uso de nuestros productos o equipos con fines ilegales. Nuestra empresa no se hace responsable legal de ninguna vulneración o infracción bajo ninguna circunstancia.
- La radiación óptica potencialmente peligrosa emitida por este producto puede ser dañina para los ojos. No mire fijamente al haz de proyección.

### Protección auditiva

- Para evitar posibles daños en los oídos, no deje el volumen muy alto durante largos períodos de tiempo. Ajuste el volumen a niveles seguros.

### Carga

- El adaptador está destinado a usarse exclusivamente en interiores.
- En el caso de equipos enchufables, la toma de corriente deberá ser de fácil acceso.
- Debido al material de la carcasa, el producto solo se debe conectar a una conexión USB 2.0 o superior.
- Se recomienda tener cargado el producto en un entorno con un rango de temperaturas de entre 5 °C y 25 °C.
- Cuando lo tenga conectado a la corriente, colóquelo en un lugar con una temperatura ambiente normal y una ventilación adecuada.

### Batería

- El mando a distancia funciona con pilas y estas pueden suponer peligro de asfixia. Mantenga el mando a distancia fuera del alcance de los niños.
- Saque las pilas cuando el mando a distancia no se haya usado durante mucho tiempo.
- Cambie las pilas del mando a distancia solo por otras del mismo tipo o equivalentes.
- Las pilas contienen sustancias químicas y deben desecharse correctamente.
- Cargue el dispositivo con frecuencia. No guarde el dispositivo con la batería completamente descargada.

### ADVERTENCIA

- Si se cambia la pila o la batería por otra de tipo incorrecto, la seguridad se podría ver comprometida y dar lugar a situaciones peligrosas;
- Tirar una pila/batería o el dispositivo al fuego, ponerlos en un horno caliente o dejarlos en otra fuente de calor considerable, así como aplastarlos o cortarlos por medios mecánicos, podría provocar una explosión;
- Dejar una pila/batería o el dispositivo en zonas con muy altas temperaturas podría causar una explosión o fugas de líquidos y gases inflamables;
- Si una pila/batería o el dispositivo se someten a una presión de aire extremadamente baja, esto podría provocar una explosión o fugas de líquidos y gases inflamables.

### Limpieza

- Utilice un paño suave que no suelte pelusa. Nunca utilice productos de limpieza líquidos, gaseosos o fácilmente inflamables para limpiarlo.

- No use ningún producto de limpieza líquido al limpiar la lente para no dañar la película que lo recubre.
- Limpie las superficies con suavidad. Tenga cuidado de no rayar las superficies.
- Utilice toallitas especiales para limpiar la lente.

**Reparaciones**

- No repare el producto por su cuenta.
- Si se realiza un mantenimiento inadecuado, esto podría provocar lesiones o daños en el producto.
- Todas las tareas de mantenimiento las debe llevar a cabo un técnico cualificado.

**Contenido**

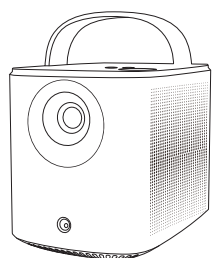

1



2



3

- 1 Nebula Mars 3 Air
- 2 Mando a distancia
- 3 Pila AAA x 2
- 4 Adaptador de corriente
- 5 Cable de alimentación

Nota: el tipo de enchufe varía según la región.

- 6 Guía de inicio rápido

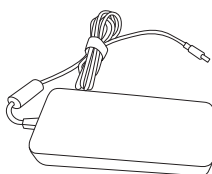

4

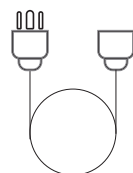

5

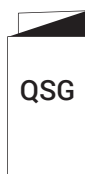

6

**Vista general**

**1. Proyector**  
Vista frontal

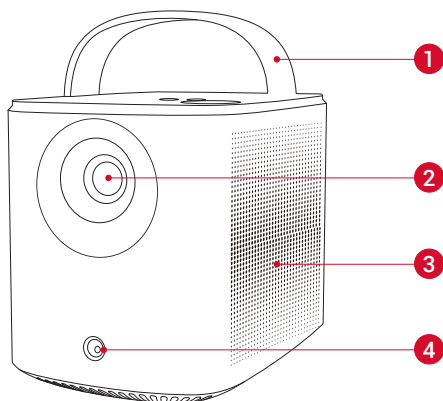

- 1 Asa
- 2 Lente
- 3 Altavoz
- 4 Sensor (para el enfoque automático y la corrección trapezoidal automática)

**Vista trasera**

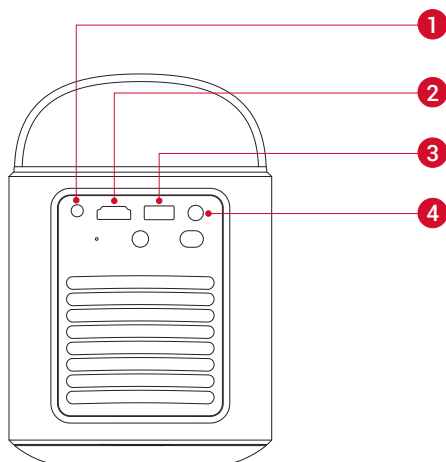

- 1 Puerto de salida AUX
  - Aquí se puede conectar un dispositivo de sonido externo de salida
- 2 Puerto HDMI
  - Sirve para conectar un dispositivo de reproducción con salida HDMI
- 3 Puerto USB-A
  - Sirve para conectar una unidad USB
- 4 Puerto de entrada de CC
  - Sirve para conectarlo a la fuente de alimentación



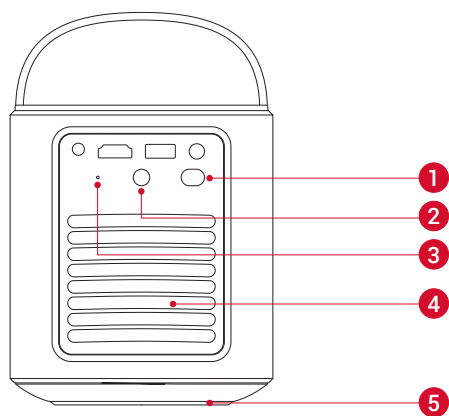

- 1 Botón de encendido
  - Púselo durante 3 segundos para encender el proyector o acceder al menú de apagado
- 2 Receptor de infrarrojos
- 3 Botón de restablecer
  - Púselo para reiniciar el proyector
- 4 Ventilación de aire (conducto de salida)
- 5 Ventilación de aire (conducto de entrada)

### Vista superior

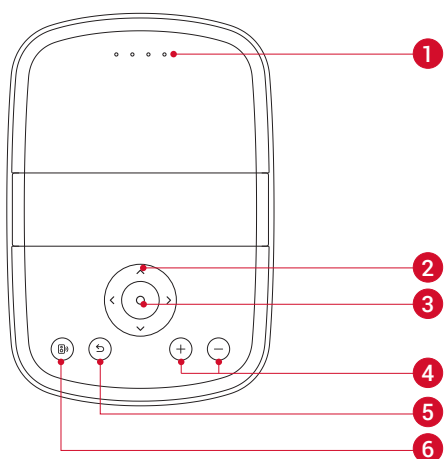

- 1 LED de estado de la batería
- 2 Botón de navegación
- 3 Botón de confirmación
- 4 Botones para subir y bajar el volumen
- 5 Botón para ir atrás
- 6 Botón de altavoz Bluetooth
  - Púselo para activar o desactivar el modo de altavoz Bluetooth

### Vista inferior

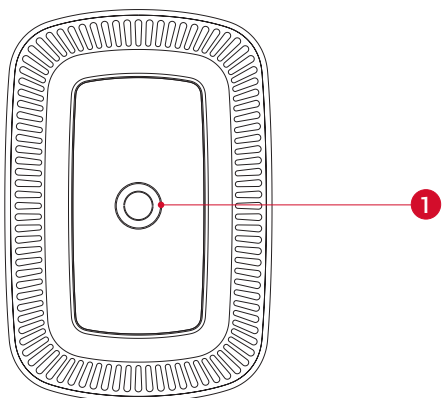

- 1 Soporte de trípode

### Dimensiones

178 (L) × 122 (An.) × 133 (Al.) mm

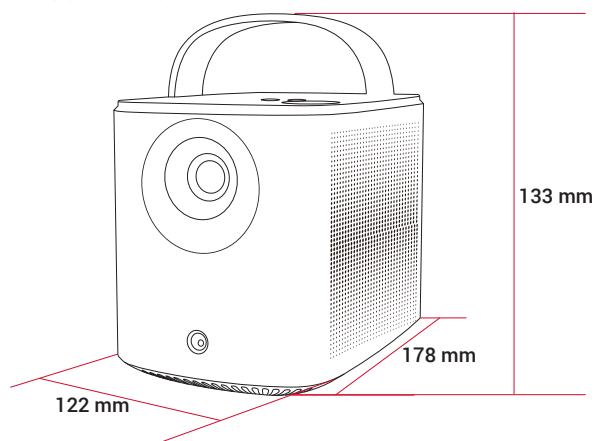

## 2. Mando a distancia

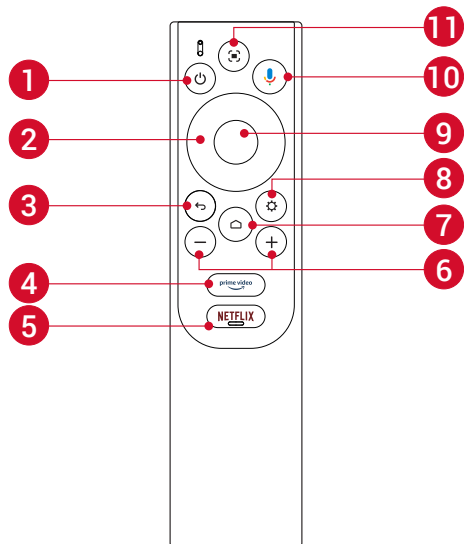

- 1 Encendido y apagado (on/off)
- 2 Navegación
- 3 Volver al menú anterior
- 4 Iniciar Prime Video
- 5 Iniciar Netflix
- 6 Subir/bajar el volumen
- 7 Acceder al menú de inicio
- 8 Acceder a más opciones
- 9 Pausar / Reanudar / Confirmar selección
- 10 Activar el Asistente de Google
- 11 Ajustar enfoque

Mando a distancia: Google TV RCU  
 Modelo: D0442

## Cómo cargar el proyector

Antes de usarlo por primera vez, cargue completamente la batería con el adaptador y el cable de alimentación que se incluyen. Durante la carga, el LED de estado de la batería se iluminará.

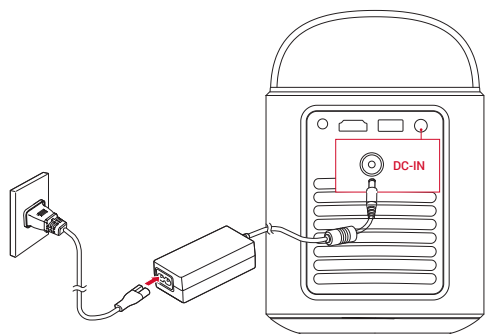

LED de estado de la batería	Nivel de batería
	< 25%
	25% - 50%
	50% - 75%
	75% - 100%

## Primeros pasos

### 1. Preparación del mando a distancia

- 1 Deslice la tapa para abrir el compartimento de las pilas.
- 2 Introduzca las pilas nuevas según la polaridad (+/-) y cierre la tapa del compartimento.

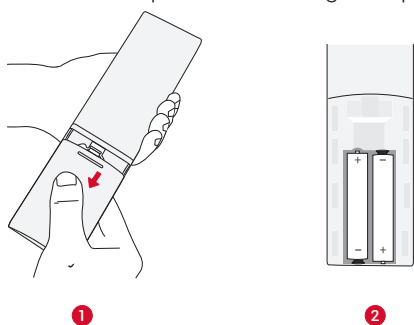

③ Cuando lo use por primera vez, siga las instrucciones en pantalla para emparejar el mando a distancia con el proyector.



La distancia entre el mando a distancia y el proyector no debe superar los 10 m.

## 2. Colocación del proyector

Coloque el proyector sobre una superficie plana y estable frente a la superficie de proyección. Para obtener los mejores resultados, la superficie de proyección debe ser blanca y plana.

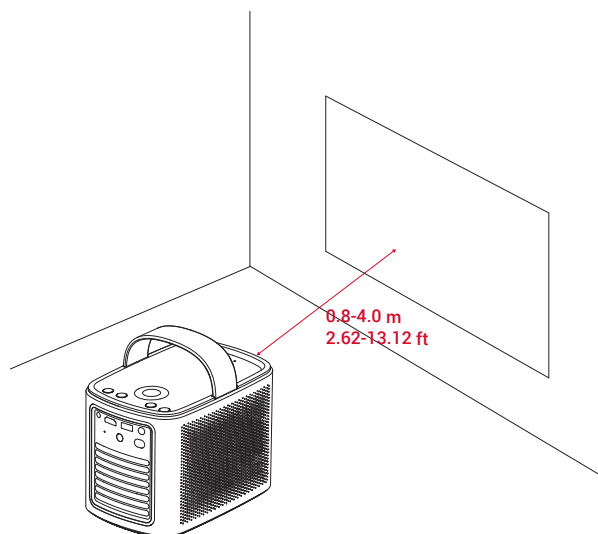

- No es necesario inclinar el proyector hacia la superficie de proyección. Puede corregir la imagen de proyección con el enfoque automático y la corrección trapezoidal automática integrados.
- La distancia entre el proyector y la superficie de proyección determina el tamaño de la imagen proyectada. Para garantizar la mejor calidad, coloque el proyector a una distancia de entre 0,8 y 4,0 m desde la superficie de proyección para que el tamaño de la pantalla sea de 30~150 pulgadas.

Tamaño de pantalla	Distancia entre el objetivo del proyector y la pantalla
30 pulgadas	0,8 m
50 pulgadas	1,33 m
80 pulgadas	2,1 m
100 pulgadas	2,65 m
120 pulgadas	3,2 m
150 pulgadas	4,0 m

## 3. Encendido y apagado

Deje pulsado el botón de encendido durante 3 segundos para encender el proyector o acceder al menú de apagado.

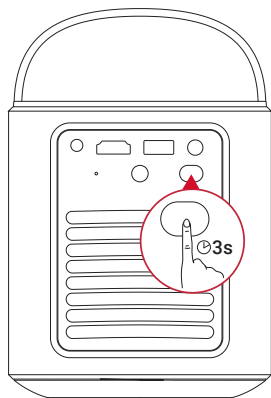

- También puede mantener pulsado el botón de encendido del mando durante 3 segundos para acceder al menú de apagado.
- Cuando esté encendido, pulse el botón de encendido en el mando para activar el modo de espera.
- En el modo de fuente HDMI, el proyector pasará al modo de espera después de 10 minutos de inactividad de los botones o cuando no se reciba señal.
- Después de 30 minutos en el modo de espera, el proyector se apagará automáticamente.

#### 4. Corrección automática de imagen

La corrección automática de imagen incorpora enfoque automático, corrección automática de keystone y ajuste automático de pantalla.

- El enfoque automático mantiene la imagen lo más nítida posible.

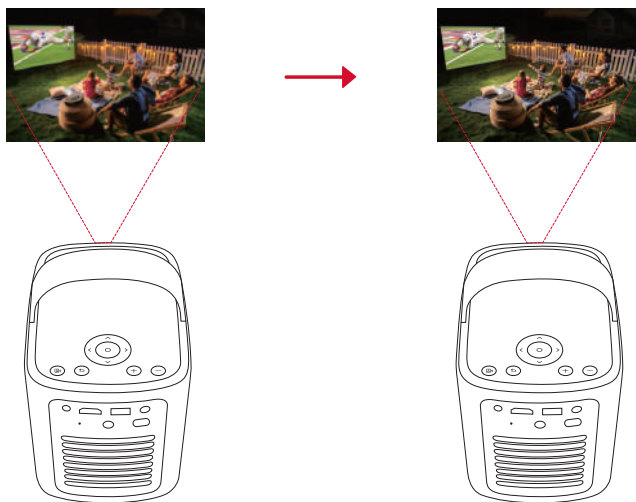

- La corrección trapezoidal automática arregla las imágenes torcidas creando un rectángulo 16:9.

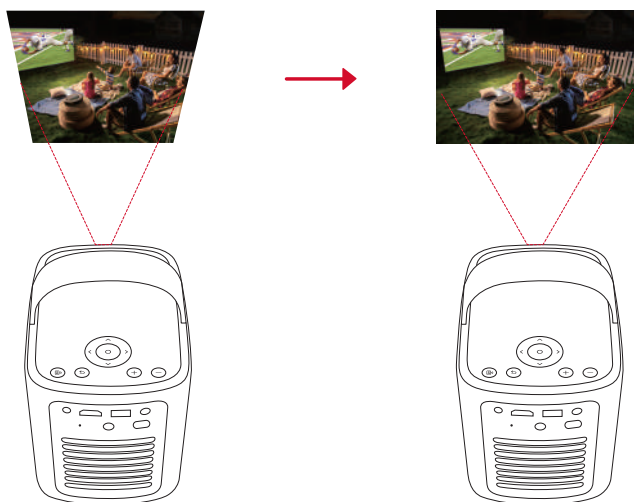

- El ajuste automático de pantalla regula automáticamente el tamaño de la pantalla según el espacio donde esté.

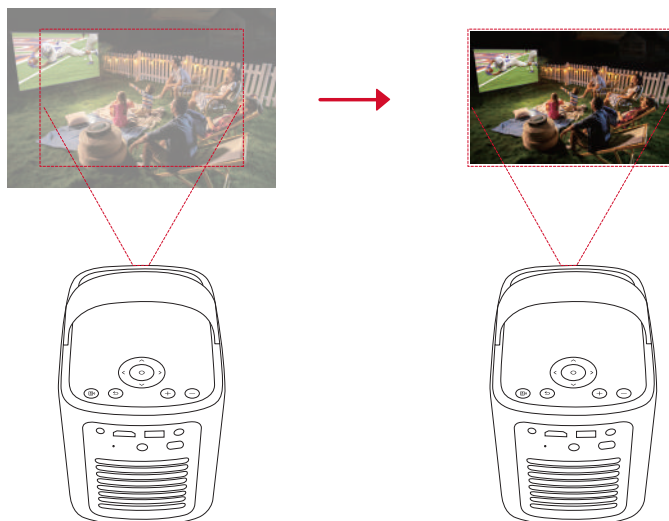

☞ en el mando o moviendo ligeramente el proyector.

Para configurar las preferencias de la corrección automática de imagen, vaya a **[Configuración] > [Proyector] > [Corrección de imagen]**.

#### 5. Instalación y configuración

Cuando utilice el proyector por primera vez, siga las instrucciones de visualización en pantalla (OSD) para completar la configuración básica.

- Empareje el mando a distancia con el proyector
- Seleccione el idioma

- Configure el TV con su teléfono Android
- Active la conexión Wi-Fi
- Inicie sesión con la cuenta de Google

## Aplicación Nebula Connect

Para controlar el proyector con facilidad, se recomienda descargar la aplicación Nebula Connect.

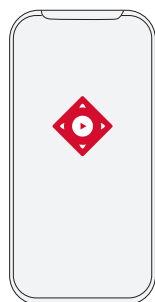

1. Descargue la aplicación **Nebula Connect** de la App Store (dispositivos iOS) o de Google Play (dispositivos Android).
2. Active el Bluetooth en su smartphone.
3. Abra la aplicación Nebula Connect y seleccione **[Mars 3 Air XXXXXX]** como el dispositivo que va a conectar.
4. Siga las instrucciones en pantalla para terminar de configurar la conexión.

## Configuración

Siga el proceso de configuración cuando encienda el proyector por primera vez.

### 1. Canales y entradas

En la pantalla de inicio, seleccione **[Configuración] > [Proyector] > [Entradas]**.

<b>HDMI</b>	Seleccione un dispositivo de reproducción HDMI como fuente de entrada.
<b>Control HDMI</b>	Permite que el Google TV controle el dispositivo de reproducción HDMI.
<b>Apagado automático del dispositivo</b>	Permite apagar el dispositivo de reproducción HDMI a través del Google TV.
<b>Encendido automático del televisor</b>	Permite encender el Google TV a través del dispositivo de reproducción HDMI.
<b>Cambio automático de fuente</b>	Cambia al instante a la nueva señal de fuente cuando se conecta a un dispositivo activo.
<b>Lista de dispositivos CEC</b>	Verifica los dispositivos de Control de productos electrónicos de consumo (CEC).

### 2. Proyector

En la pantalla de inicio, seleccione **[Configuración] > [Proyector]**.

<b>Corrección de imagen</b>	<b>Configuración de corrección automática de Keystone:</b> active la corrección automática de Keystone mediante el control remoto, al inicio o después del movimiento.
	<b>Ajuste automático de pantalla:</b> permite activar o desactivar el ajuste automático de pantalla.
	<b>Detección automática de obstáculos:</b> detecta automáticamente obstáculos en la pared durante la corrección trapezoidal para ajustarse debidamente a la pantalla.
	<b>Activar corrección de distorsión trapezoidal manual:</b> permite realizar manualmente la corrección trapezoidal ajustando cada esquina.
	<b>Corrección de imagen con un clic:</b> ajusta automáticamente el tamaño de la imagen a la superficie.
	<b>Zoom:</b> amplíe o reduzca la imagen proyectada del 50 % al 100 %.
<b>Configuración de enfoque</b>	<b>Enfoque automático al inicio:</b> ajusta automáticamente el enfoque cuando el proyector se enciende.
	<b>Enfoque automático después del movimiento:</b> ajusta automáticamente el enfoque cuando mueves el proyector.
	<b>Corrección de enfoque manual:</b> habilitar la corrección de enfoque manual.

Configuración avanzada	<b>Limpiar caché:</b> borra todos los datos en caché almacenados en el proyector.
	<b>Modo proyector:</b> seleccione la ubicación del proyector. <ul style="list-style-type: none"> <li>• <b>Automático:</b> detecta automáticamente si el proyector está invertido y cambia automáticamente al modo de proyector adecuado.</li> <li>• <b>Delante:</b> el dispositivo está colocado delante de la superficie de proyección.</li> <li>• <b>Delante en el techo:</b> El dispositivo está colgado del techo en posición invertida. La imagen se gira 180 grados.</li> <li>• <b>Detrás:</b> El dispositivo está colocado detrás de la superficie de proyección.</li> <li>• <b>Detrás en el techo:</b> El dispositivo está colgado del techo en posición invertida detrás de la superficie de proyección. La imagen se gira 180 grados y se refleja horizontalmente.</li> </ul>
	<b>Configuración de movimiento:</b> establezca un nivel de sensibilidad para activar el enfoque automático y la corrección automática de la distorsión trapezoidal.
	<b>Configuración del servidor DNS:</b> permite configurar su servidor DNS preferido en el proyector.
	<b>Calibración de Keystone:</b> recalibre el proyector si la corrección de keystone no funciona correctamente.
	<b>Soluciones inteligentes:</b> activa o desactiva las alertas automáticas cuando el proyector detecta un problema. <ul style="list-style-type: none"> <li>• <b>Alerta de ángulo de proyección:</b> recibe una alerta cuando se llega al ángulo máximo de proyección.</li> <li>• <b>Aviso emergente de ajuste preciso:</b> aparece un aviso para acceder a la función de reajuste después de la corrección trapezoidal automática.</li> <li>• <b>Aviso emergente inteligente de Nebula:</b> aparece un mensaje cuando el estado del proyector cambia.</li> </ul>

### 3. Pantalla y sonido

En la pantalla de inicio, seleccione **[Configuración] > [Pantalla y sonido]**.

Imagen	<b>Brillo:</b> permite ajustar el brillo según el entorno. <ul style="list-style-type: none"> <li>• <b>Estándar:</b> cambia el brillo de la pantalla al nivel más alto de forma predeterminada. También puede ajustar el brillo manualmente.</li> <li>• <b>Eco:</b> reduce el brillo de la pantalla para aumentar el tiempo de reproducción.</li> <li>• <b>Automático:</b> cambia al modo estándar cuando se está cargando y al modo "eco" cuando no está conectado a la fuente de alimentación.</li> </ul>
	<b>Modo de imagen:</b> el proyector viene con varios modos de imagen predefinidos para que pueda elegir uno que se adapte a tu entorno y fuente de entrada. <ul style="list-style-type: none"> <li>• <b>Estándar:</b> mantiene los colores de aspecto natural con un equilibrio de tonos cálidos y fríos.</li> <li>• <b>Película:</b> proporciona los mejores colores para ver películas.</li> <li>• <b>Conferencia:</b> aumenta el brillo pero afecta a la reproducción de los colores.</li> <li>• <b>Personalizado:</b> ajuste manualmente el contraste, la saturación, la nitidez, la temperatura del color, el color de la pared y el gamma o restablezca los valores.</li> </ul>
	<b>Configuración experta:</b> personalice la configuración avanzada para mejorar la calidad de imagen. <ul style="list-style-type: none"> <li>• <b>DNR:</b> reduce el ruido digital en pantalla.</li> <li>• <b>MPEG NR:</b> elimina el ruido de imagen al reproducir un video comprimido en MPEG.</li> <li>• <b>Modo de Película DI:</b> crea imágenes de alta definición codificadas a 24 fotogramas por segundo.</li> </ul>
Sonido	<b>Modo de sonido:</b> el proyector viene con varios modos de sonido predefinidos para que pueda elegir uno que se adapte a su entorno y fuente de entrada. <ul style="list-style-type: none"> <li>• <b>Película:</b> crea una experiencia de escucha de sonido envolvente para ver películas.</li> <li>• <b>Música:</b> mejora los agudos para escuchar música.</li> <li>• <b>Al aire libre:</b> aumenta el volumen para reproducir audios o vídeos al aire libre.</li> <li>• <b>Personalizado:</b> configurar manualmente los ajustes de audio como el balance, los graves y los agudos.</li> </ul>
	<b>Activar modo Altavoz Bluetooth:</b> permite usar el proyector como altavoz Bluetooth.
	<b>Retardo del altavoz:</b> para sincronizar el sonido con la imagen, ajuste el retardo del sonido en 10 milisegundos por cada operación.
	<b>Configuración experta:</b> personalice la configuración avanzada para mejorar la calidad de audio. <ul style="list-style-type: none"> <li>• <b>ARC:</b> permite que el televisor envíe el audio al dispositivo de origen a través de un solo cable HDMI.</li> </ul>
Salida de audio	Seleccione un modo de salida digital y ajuste manualmente el retardo de salida.

### 4. Redes e Internet

Es posible conectar el proyector a Internet a través de una conexión inalámbrica (Wi-Fi).

1. En la pantalla de inicio, seleccione **[Configuración] > [Red e Internet]**.
2. Siga las instrucciones en pantalla para completar la conexión de red.

### 5. Aplicaciones

1. En la pantalla de inicio, seleccione **[Configuración] > [Aplicaciones]**.
2. Seleccione una aplicación y consulte la versión actual, abra la aplicación o fuerce para detenerla, compruebe el almacenamiento usado, borre los datos o la caché, desinstale la aplicación o habilite o deshabilite las notificaciones y

permisos.

## 6. Sistema

En la pantalla de inicio, seleccione **[Configuración] > [Sistema]**.

<b>Accesibilidad</b>	Aquí se puede cambiar la configuración de los subtítulos o habilitar el servicio de accesibilidad.
<b>Acerca de</b>	Verifique la información del dispositivo, actualice el sistema, restablezca el dispositivo o cambie el nombre del dispositivo.
<b>Fecha y hora</b>	Habilitar o deshabilitar la fecha y hora automáticas, establecer la fecha y hora manualmente, seleccionar la zona horaria o establecer el formato de hora.
<b>Idioma</b>	Seleccione el idioma de visualización en pantalla.
<b>Teclado</b>	Aquí se pueden comprobar y gestionar los teclados.
<b>Almacenamiento</b>	Aquí se puede comprobar el almacenamiento del dispositivo.
<b>Modo Ambiente</b>	Ajuste las preferencias para ver fotos, información del clima y la hora en su Google TV.
<b>Alimentación y energía</b>	Aquí se puede cambiar la configuración de suspensión automática, apagar la pantalla actual o ajustar el tiempo de apagado automático cuando no haya señal disponible.
<b>Transmitir</b>	Aquí se puede elegir la opción para mostrar las notificaciones en todos los dispositivos Android conectados a la red Wi-Fi y controlar la transmisión de medios a este dispositivo.
<b>Sonido del sistema</b>	Permite activar/desactivar las notificaciones de sonido del sistema.
<b>Reiniciar</b>	Reinicie el sistema.

## 7. Otros

En la pantalla de inicio, seleccione **[Configuración]** para acceder a más opciones de configuración.

<b>Cuentas e inicio de sesión</b>	Inicie sesión para aprovechar al máximo Google TV.
<b>Privacidad</b>	Personalice sus preferencias de privacidad.
<b>Mandos a distancia y accesorios</b>	Buscar accesorios para emparejamientos.
<b>Ayuda y comentarios</b>	Deje sus comentarios sobre el proyector o envíe otras sugerencias.

## Uso del proyector

### 1. Seleccionar una aplicación

Una vez conectado a una red inalámbrica, puede acceder a servicios en línea, disfrutar de películas, música, imágenes y navegar por internet. Puede descargar más aplicaciones en Google Play.

- ① Pulse  para acceder a la pantalla de inicio.
- ② En la pantalla de inicio, seleccione **[Configuración] > [Aplicaciones]**.

### 2. Asistente de voz

Después de la configuración, pulse el botón Asistente de Google en el mando a distancia: puede hablar con el Asistente de Google y solicitar sus comandos.

### 3. Transmisión y reproducción inalámbrica

Puede transmitir y reproducir películas, juegos, música y toda la pantalla de forma inalámbrica a través de su dispositivo iOS, macOS, Android o Windows en el Nebula Mars 3 Air.



Asegúrese de que el Nebula Mars 3 Air y su dispositivo estén conectados a la misma red inalámbrica. La red puede ser una red Wi-Fi o el punto de acceso de tu teléfono.

#### 3.1 Transmitir y reproducir contenido en la aplicación

Puede transmitir y reproducir contenido en aplicaciones que sean compatibles con Chromecast, como YouTube y Prime Video.

- ① Conecte el dispositivo y el proyector a la misma red inalámbrica.
- ② Abra la aplicación de servicio de retransmisión en su dispositivo.
- ③ Reproduzca un clip de vídeo y toque el icono de transmitir  en la pantalla del vídeo.
- ④ Seleccione **D2325** para conectarlo. El proyector reflejará la pantalla de su dispositivo donde se reproduzca el vídeo.

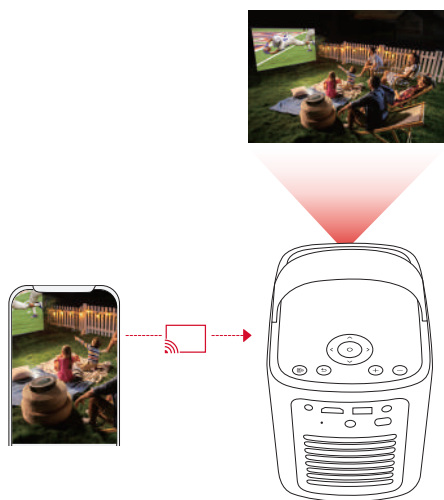

Hay cierto contenido que no se puede transmitir en el Nebula Mars 3 Air debido a restricciones de derechos de autor. Puede reproducir el contenido a través de la misma aplicación instalada en el proyector.

### 3.2 Pantalla del dispositivo de retransmisión

Puede enviar todo lo que se vea en la pantalla del dispositivo al proyector.

- ① Conecte el dispositivo y el proyector a la misma red inalámbrica.
- ② Instale la aplicación **Nebula Cast** en el proyector.
- ③ Abra Nebula Cast y siga las instrucciones en pantalla para completar el proceso.

### 4. Reproducir con dispositivos multimedia con HDMI

El proyector se puede conectar a varios dispositivos de reproducción con HDMI, como un dispositivo de Smart TV, un dongle para TV, un reproductor de DVD, un decodificador (STB), una videoconsola u otros dispositivos.

- ① Conecte el proyector a un dispositivo de reproducción HDMI con un cable HDMI (no incluido).
- ② Seleccione **[Configuración] > [Canales y entradas] > [Entradas] > [HDMI]**.

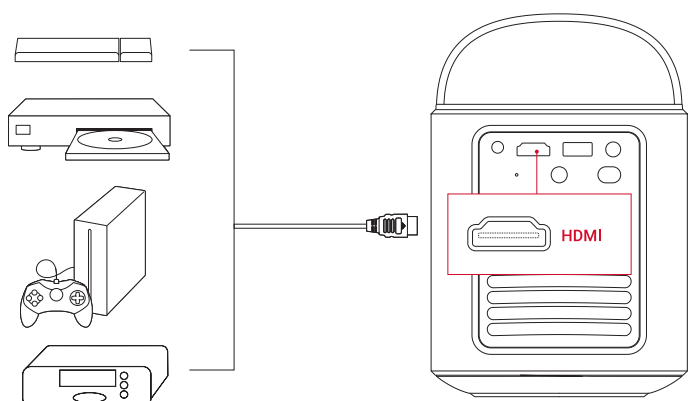

El proyector reproducirá el contenido automáticamente por HDMI cuando se conecte a un dispositivo de reproducción con HDMI por primera vez.

### 5. Reproducir con una unidad USB

Con este proyector, puede disfrutar de música, vídeos e imágenes o instalar aplicaciones almacenadas en una unidad de almacenamiento USB 2.0.

- ① Descargue la aplicación **File Commander** en Google Play.
- ② Conecte una unidad USB-A al puerto USB.
- ③ Seleccione la música, los vídeos o las fotos de la unidad USB que desee abrir o reproducir y pulse el botón de confirmación en el mando. Púlselo nuevamente para detener la reproducción.



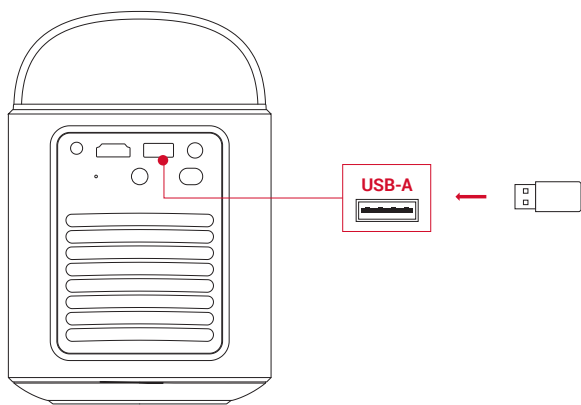

## 6. Reproducir con dispositivos de sonido externos

Este proyector también se puede conectar a dispositivos de salida de sonido externos, como auriculares y altavoces; cuando se conecta a altavoces externos, el sistema de altavoces integrado se desactiva.

- ① Utilice un cable de audio de 3,5 mm o un adaptador (no incluido) para conectar los auriculares o unos altavoces externos.
  - ② Conecte el otro extremo del cable al puerto AUX del proyector.
- Escuchará el audio en los auriculares o altavoces externos.

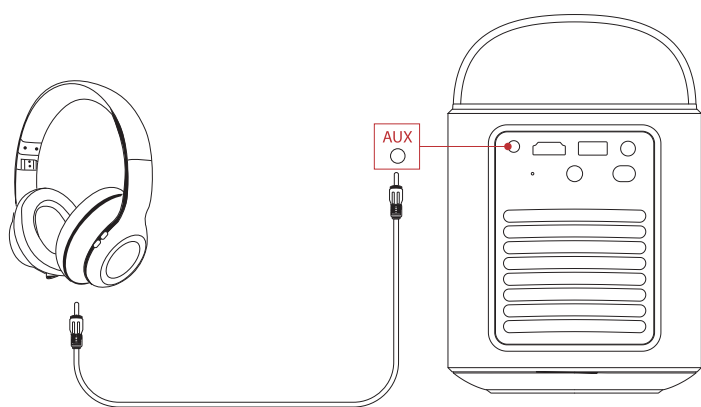

Antes de conectar los auriculares y ponérselos, baje el volumen para que no le haga daño en los oídos.

## 7. Modo de altavoz Bluetooth

Es posible utilizar el proyector como un altavoz Bluetooth independiente.



- ① Para activar el modo de altavoz Bluetooth, tiene dos opciones:

A: pulse **(M)** en el proyector.

B: En la pantalla de inicio, seleccione **[Configuración] > [Pantalla y sonido] > [Activar modo Altavoz Bluetooth]**.

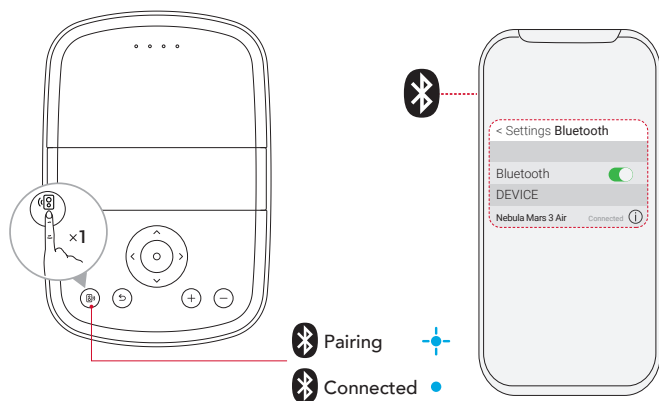
- ② Habilite el Bluetooth en su smartphone y seleccione Nebula Mars 3 Air para conectarlo.



	Azul intermitente	Listo para emparejar / Emparejamiento Bluetooth
	Azul fijo	Bluetooth conectado



Para salir del modo Altavoz Bluetooth, pulse  en el proyector o  en el mando.

## Actualización del firmware

Para mejorar completamente su experiencia con este proyector con las últimas características, se recomienda actualizar el firmware de vez en cuando. Se le avisará una vez que se detecte una nueva versión del firmware.

## Especificaciones

Las especificaciones están sujetas a cambios sin previo aviso.

<b>Entrada</b>	19 V $\equiv$ 4,74 A
<b>Consumo de energía</b>	90 W
<b>Consumo de energía en espera</b>	< 1 W (menos de 1 vatio)
<b>Resolución</b>	1920x1080p
<b>Resoluciones compatibles</b>	480p (60 Hz), 576p (50 Hz), 720p (30 Hz), 720p (50 Hz), 720p (60 Hz), 1080p (24 Hz), 1080p (30 Hz), 1080p (50 Hz), 1080p (60 Hz)
<b>Relación de contraste</b>	400:1
<b>Relación de aspecto</b>	16:9
<b>Tamaño de pantalla</b>	30" a 150"
<b>Relación de proyección</b>	1.2:1
<b>Distancia de proyección</b>	0,8-4,0 m
<b>Fuente de luz</b>	LED
<b>Enfoque</b>	Automático
<b>Corrección trapezoidal</b>	Automático
<b>Potencia de salida del altavoz</b>	2x8 W máx.
<b>Ruido</b>	28 dB a 25 °C (77 °F )
<b>Wi-Fi</b>	Wi-Fi 2,4 GHz/5,0 GHz 802.11 a/b/g/n/ac
<b>Versión de Bluetooth</b>	5.1
<b>Alcance de Bluetooth</b>	25 m
<b>Formato USB</b>	FAT, FAT32, NTFS
<b>Temperatura de funcionamiento</b>	0°C ~35°C / 32 °F ~95 °F
<b>Pilas del mando a distancia</b>	AAA x 2

## Solución de problemas

### ① No se consigue encender

- Es posible que al proyector no le llegue corriente. Cargue el proyector de 15 a 30 minutos y compruebe si el LED de estado de la batería se enciende.

### ② No se puede cargar

- Utilice el adaptador y el cable de alimentación incluidos para cargar el proyector.
- Pruebe con otro adaptador (de al menos 90 W) y cable de alimentación.

### ③ No es posible conectarse a una red Wi-Fi

- Coloque el proyector a menos de 5 m del router y vuelva a conectarlo.
- Ajuste el router a 2,4 GHz o 5 GHz y vuelva a intentarlo.
- Reinicie el proyector y el router y vuelva a intentarlo.
- Pruebe con otra red Wi-Fi o el punto de acceso de su teléfono.

### ④ La imagen se ve borrosa

- Mueva ligeramente el proyector o pulse  en el mando para activar el enfoque automático.
- Para ajustar manualmente el enfoque, vaya a **[Configuración] > [Proyector] > [Configuración del enfoque] > [Corrección de enfoque manual]** y use los botones de navegación en el mando.
- Regule el ángulo y la dirección de proyección, así como la altura del proyector si es necesario.

### ⑤ La imagen está distorsionada

- Actualice el firmware a la última versión. Se le avisará una vez que se detecte una nueva versión del firmware.
- Vaya a **[Configuración] > [Proyector] > [Corrección de imagen] > [Activar corrección de distorsión trapezoidal manual]**.

- Mueva el proyector a la izquierda o a la derecha o cambie la inclinación si es necesario.

#### ⑥ No hay señal HDMI

- Utilice un cable HDMI diferente.
- Conecte el proyector a otro dispositivo de reproducción con HDMI.
- Conecte el dispositivo de reproducción HDMI al televisor mediante un cable HDMI para comprobar que el dispositivo o el cable funcionen.
- Ajuste la resolución o frecuencia de salida del dispositivo de reproducción HDMI para que sea la misma que la del proyector.

#### ⑦ Cómo controlar Netflix con el modo Ratón

- Instale **Nebula Connect** en su teléfono y conéctela con Nebula Mars 3 Air. Seleccione el modo Ratón. Use un dedo para moverse y hacer clic o utilice dos dedos para desplazarse.

#### ⑧ Cómo reproducir vídeos sin Wi-Fi

- Descargue los vídeos a una unidad USB en formato FAT32. Para realizar los siguientes pasos, consulte **Reproducir con una unidad USB**.

## Aviso



Este producto cumple con los requisitos de radiointerferencias de la Comunidad Europea.

### Declaración de conformidad

Hereby, Anker Innovations Limited, declares that this device is in compliance with the essential requirements and other relevant provisions of Directive 2014/53/EU. Para consultar la declaración de conformidad, visite el sitio web <https://uk.seenebula.com/>.

El rango de temperaturas adecuado para el proyector y sus accesorios es de 0 °C a 35 °C.

El adaptador es solo para uso en interiores. El tipo de adaptador es NSA90ED-19047401 con una tensión/corriente nominal de salida de 19,0 V CC/4,74 A.

### Información de exposición a RF

(Proyector) El nivel de exposición máxima permitida (EMP) se ha calculado en función de una distancia de  $d=20$  cm entre el dispositivo y el cuerpo humano. Para mantener el cumplimiento de los requisitos de exposición a RF, mantenga una distancia de 20 cm entre el dispositivo y el cuerpo humano.

(Mando a distancia) El dispositivo se ha sometido a pruebas para cumplir con las disposiciones generales de exposición a RF. El dispositivo se puede utilizar en condiciones de exposición portátil sin restricciones.

### Bandas de frecuencia y potencia

Función	Bandas	Frecuencia de funcionamiento	Máxima potencia
<b>Bluetooth (Proyector)</b>	2,4 GHz	2402-2480 MHz	PIRE 15,33 dBm
<b>Wi-Fi (Proyector)</b>	2,4 GHz	2412-2472 MHz	PIRE 19,82 dBm
		5150-5250 MHz	PIRE 22,50 dBm
	5 GHz	5250-5350 MHz	PIRE 19,16 dBm
		5470-5725 MHz	PIRE 19,60 dBm
		5725-5850 MHz	PIRE 13,73 dBm
<b>Bluetooth (Mando a distancia)</b>	2,4 GHz	2402-2480 MHz	PIRE 6,31 dBm

5150 a 5350 MHz solo puede utilizarse en interiores.

	AT	BE	BG	HR	CY	CZ	DK
	EE	FI	FR	DE	EL	HU	IE
	IT	LV	LT	LU	MT	NL	PL
	PT	RO	SK	SI	ES	SE	UK

La siguiente empresa importadora es la parte responsable (contacto en la UE):

Anker Innovations Deutschland GmbH | Georg-Muche-Strasse 3, 80807 Munich, Germany



El producto se ha diseñado y fabricado con materiales y componentes de gran calidad que pueden reciclarse y reutilizarse.



Este símbolo significa que el producto no debe ser desechado como residuo doméstico y debe ser entregado a una instalación de recolección adecuada para su reciclaje. La disposición y el reciclaje adecuados ayudan a proteger los recursos naturales, la salud humana y el medio ambiente. Para obtener más información sobre la eliminación y el reciclaje de este producto, póngase en contacto con su municipio local, servicio de eliminación o la tienda donde compró este producto.



**PRECAUCIÓN:** PUEDE EXISTIR RIESGO DE EXPLOSIÓN SI LA BATERÍA SE SUSTITUYE POR OTRA DE UN TIPO INCORRECTO. DESECHE LAS PILAS USADAS TAL COMO SE INDICA EN LAS INSTRUCCIONES.

## Marcas registradas



La marca denominativa y los logotipos de Bluetooth® son marcas registradas propiedad de Bluetooth SIG, Inc. y cualquier uso de dichas marcas por parte de Anker Innovations Limited se realiza bajo licencia. El resto de marcas y nombres comerciales son de sus respectivos propietarios.



HDMI, el logotipo de HDMI y High-Definition Multimedia Interface son marcas comerciales o marcas registradas de HDMI Licensing LLC en Estados Unidos y otros países.



Fabricado bajo la licencia otorgada por Dolby Laboratories. Dolby, Dolby Audio y el símbolo de doble D son marcas comerciales de Dolby Laboratories Licensing Corporation.

## Garantía

### Garantía de devolución del dinero de 30 días por cualquier motivo

Puede devolver el producto y el embalaje intactos en un plazo de 30 días desde la compra para recibir un REEMBOLSO COMPLETO por cualquier razón. Si la razón de la devolución no está relacionada con la calidad, el cliente debe pagar el envío de la devolución.

### Garantía de 12 meses ante problemas de calidad

Los productos de Nebula están cubiertos frente a averías y desperfectos de materiales y mano de obra durante 12 meses a partir de la fecha de compra. Dentro de este plazo, Nebula se ocupará de reemplazarlo y correrá a cargo de los gastos de envío de la devolución de los productos que no funcionen en condiciones de uso normales.

Importante: Se deben usar todas las etiquetas de envío incluidas en el plazo de 20 días a partir de la fecha en que el servicio técnico de Nebula las expidiera.

# Table des matières

<b>Consignes de sécurité importantes</b>	48
<b>Contenu</b>	49
<b>Récapitulatif</b>	49
1. Projecteur	49
2. Télécommande	50
<b>Charge de votre projecteur</b>	51
<b>Premiers pas</b>	51
1. Préparation de la télécommande	51
2. Positionnement de votre projecteur	52
3. Mise sous tension/hors tension	52
4. Correction automatique d'image	53
5. Configuration	53
<b>Application Nebula Connect</b>	54
<b>Paramètres</b>	54
1. Canaux et entrées	54
2. Projecteur	54
3. Affichage et son	55
4. Network & Internet (Réseau et Internet)	55
5. Applications	55
6. Système	56
7. Autres	56
<b>Utilisation de votre projecteur</b>	56
1. Sélection d'une application	56
2. Assistant vocal	56
3. Diffusion sans fil	56
4. Lecture à partir d'appareils HDMI	57
5. Lecture depuis une clé USB	57
6. Lecture via des périphériques audio externes	58
7. Mode haut-parleur Bluetooth	58
<b>Mise à jour du micrologiciel</b>	59
<b>Spécifications</b>	59
<b>Dépannage</b>	59
<b>Avis</b>	60
<b>Marques de commerce</b>	61
<b>Garantie</b>	61

## Consignes de sécurité importantes

Lisez toutes les instructions avant d'utiliser ce produit. N'apportez aucune modification et ne créez aucun paramètre qui ne soit pas décrit dans ce guide de l'utilisateur. En cas de lésions corporelles, de pertes de données ou de dommages pour cause de non-respect des instructions, la garantie ne s'applique pas.

### Configuration

- N'utilisez pas le produit d'une autre manière que celle décrite ici afin d'éviter des blessures ou des dommages matériels.
- Ne placez pas ce produit sur des surfaces molles telles que des nappes ou des tapis, il risquerait de déclencher un incendie.
- Ne placez pas ce produit dans un endroit exposé à des poussières et à des saletés excessives ou à proximité d'un appareil générant un champ magnétique puissant.
- Pour éviter la surchauffe, ne bloquez pas ou n'obstruez pas les ouvertures de ventilation.
- Ne placez jamais ce produit dans un espace confiné. Laissez toujours un espace suffisant autour de ce produit pour la ventilation.
- N'utilisez pas le produit dans un environnement où la température est trop élevée ou trop basse. N'exposez jamais le produit à un fort ensoleillement ou à un environnement humide.
- Lorsque ce produit est utilisé pendant une longue période, la surface peut devenir chaude. Si cela se produit, éteignez-le immédiatement et débranchez-le de la prise. Reprenez le fonctionnement après le refroidissement du produit.
- Manipulez toujours ce produit avec précaution. Évitez de toucher l'objectif.
- Ne laissez pas les enfants manipuler le produit sans surveillance.
- Ne placez pas d'objets lourds ou pointus sur ce produit.
- Pour éviter tout choc électrique, ne démontez pas le produit.
- Évitez les vibrations extrêmes car elles peuvent endommager les composants internes.
- Veillez à utiliser uniquement l'adaptateur proposé par le fabricant. L'utilisation d'un adaptateur non autorisé peut être dangereuse et violer les conditions d'utilisation et de garantie du produit.
- Les utilisateurs doivent se conformer aux lois et réglementations des pays et régions dans lesquels se trouve (est utilisé) l'équipement, respecter l'éthique professionnelle, prêter attention aux obligations de sécurité et interdire strictement l'utilisation de nos produits ou équipements à des fins illégales. Notre société ne sera en aucun cas responsable de la responsabilité légale des contrevenants.
- Les rayonnements optiques émis par ce produit peuvent être dangereux et nocifs pour les yeux. Ne regardez pas le faisceau pendant le fonctionnement.

### Protection de l'audition

- Pour éviter tout dommage auditif, évitez l'écoute pendant de longues périodes à un volume élevé. Réglez le volume à un niveau sûr.

### En charge

- L'adaptateur est destiné à un usage intérieur uniquement.
- Pour les équipements enfichables, la prise de courant doit être facilement accessible.
- En raison du matériau du boîtier, le produit ne doit être connecté qu'à un port USB 2.0 ou supérieur.
- Il est recommandé de charger le produit dans un environnement dont la température est comprise entre 5 °C et 25 °C.
- Lors de l'alimentation électrique, placez l'appareil dans un environnement ayant une température ambiante normale et une bonne ventilation.

### BatterieB47

- La télécommande contient des piles qui présentent un risque d'étouffement. Tenir la télécommande hors de portée des enfants.
- Retirez les piles lorsque la télécommande n'a pas été utilisée pendant une longue période.
- Remplacez les piles de la télécommande uniquement par des piles identiques ou équivalentes.
- Les piles contiennent des substances chimiques et doivent être éliminées correctement.
- Chargez régulièrement cet appareil. Ne pas stocker cet appareil avec une batterie complètement déchargée.

### AVERTISSEMENT

- Le remplacement d'une pile par un type de pile incorrect peut annuler les protections et exposer à un danger ;
- La pile/le dispositif ne doit pas être éliminé dans un feu, dans un four chaud ou dans tout autre appareil qui génère une chaleur importante, ni écrasé ou découpé, car cela pourrait entraîner une explosion ;
- Si la pile/le dispositif est conservé dans un environnement extrêmement chaud, cela peut entraîner une explosion ou une fuite de liquides ou de gaz inflammables ;
- Si la pile/le dispositif est soumis à une très faible pression, cela risque d'entraîner une explosion ou une fuite de liquides ou de gaz inflammables.

### Nettoyage

- Utilisez un chiffon doux et non pelucheux. Ne jamais utiliser de produits liquides, gazeux ou inflammables pour le nettoyage.
- N'utilisez pas de produits de nettoyage liquides pour nettoyer l'objectif afin d'éviter d'endommager le film qui le recouvre.
- Essuyez doucement les surfaces. Veillez à ne pas rayer les surfaces.
- Utilisez le papier de nettoyage de l'objectif pour nettoyer l'objectif.

## Réparations

- Ne tentez pas de réparer ce produit vous-même.
- Un entretien incorrect peut entraîner des blessures ou endommager le produit.
- Confiez toutes les réparations à un personnel qualifié.

## Contenu

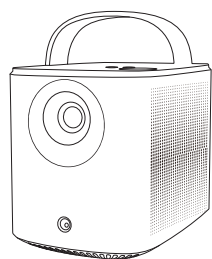

1



2



3

1 Nebula Mars 3 Air

2 Télécommande

3 Pile AAA x 2

4 Adaptateur secteur

5 Cordon d'alimentation

Remarque: Le type de prise varie selon la région.

6 Guide de démarrage rapide

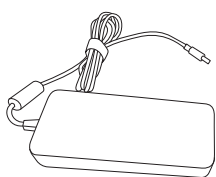

4

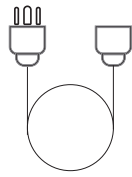

5

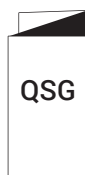

6

## Récapitulatif

### 1. Projecteur

#### Vue de face

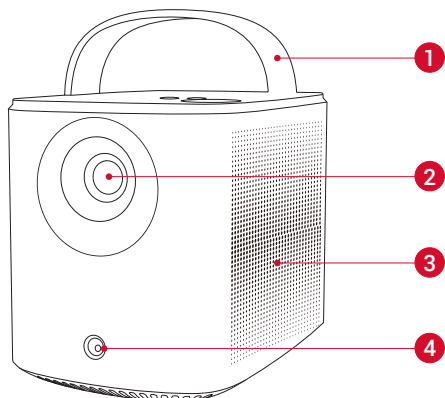

1

2

3

4

1 Poignée

2 Objectif

3 Haut-parleur

4 Capteur (pour la mise au point automatique et la correction trapézoïdale automatique)

#### Vue arrière

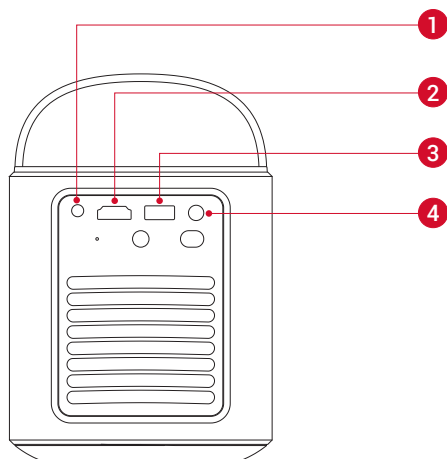

1

2

3

4

1 Port AUX-OUT

• Connexion à un périphérique de sortie sonore externe

2 Port HDMI

• Connexion à un appareil de lecture via la sortie HDMI

3 Port USB-A

• Connexion à un lecteur USB

4 Port DC-IN

• Connexion à l'alimentation

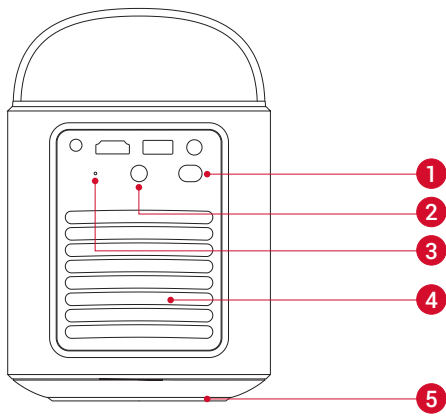

- 1 Bouton d'alimentation
  - Appuyez pendant 3 secondes pour mettre le projecteur sous tension ou accéder au menu de mise hors tension.
- 2 Récepteur infrarouge
- 3 Bouton de réinitialisation
  - Appuyez pour réinitialiser votre projecteur
- 4 Ventilation de l'air (sortie)
- 5 Ventilation de l'air (entrée)

#### Vue de dessus

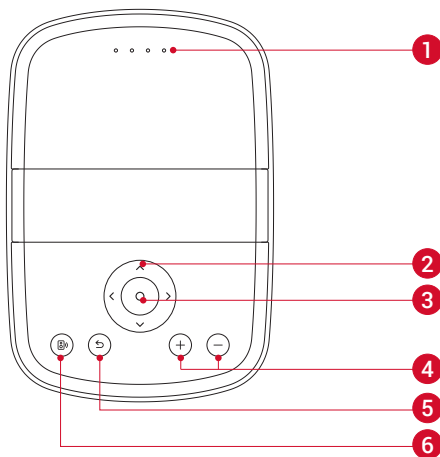

- 1 Voyant d'état des piles
- 2 Bouton de navigation
- 3 Bouton de confirmation
- 4 Boutons d'augmentation/diminution du volume
- 5 Bouton de retour
- 6 Bouton haut-parleur Bluetooth
  - Appuyez pour accéder ou quitter le mode haut-parleur Bluetooth

#### Vue de dessous

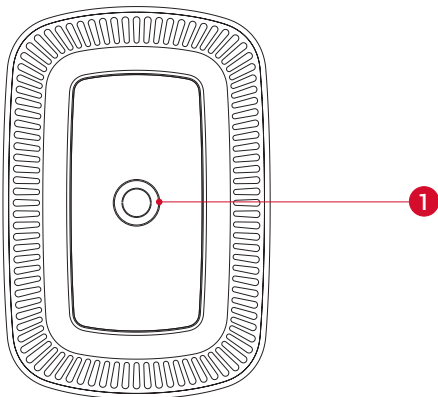

- 1 Prise pour trépied

#### Dimensions

178 (L) × 122 (l) × 133 (H) mm

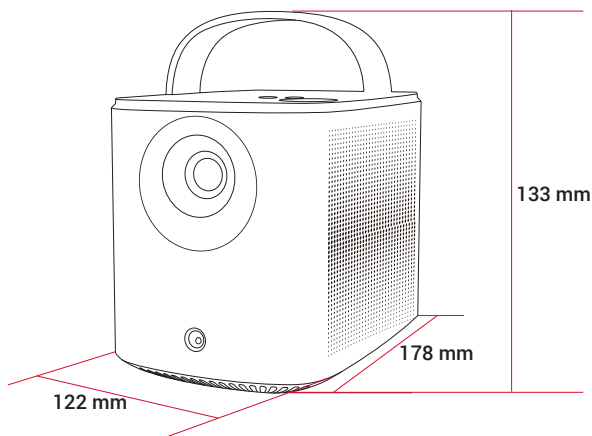



## 2. Télécommande

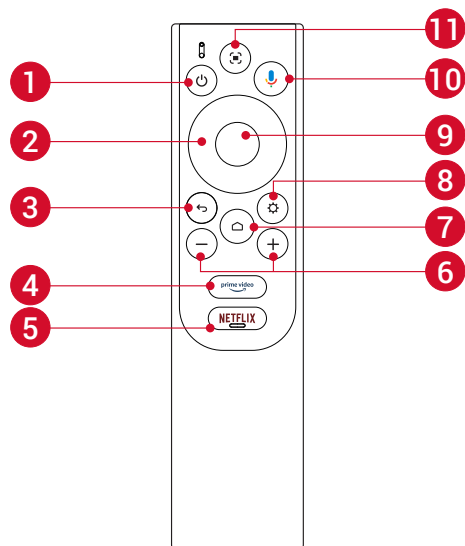

- 1 Mise sous tension/hors tension
- 2 Navigation
- 3 Retour au menu précédent
- 4 Ouvrir Prime Video
- 5 Ouvrir Netflix
- 6 Volume haut / bas
- 7 Accéder au menu d'accueil
- 8 Accéder à plus d'options
- 9 Pause/Reprise/confirmer la sélection
- 10 Activer l'assistant Google
- 11 Réglage de la mise au point

Télécommande : Google TV RCU

Modèle : D0442

## Charge de votre projecteur

Avant la première utilisation, chargez complètement la batterie intégrée à l'aide de l'adaptateur et du câble d'alimentation fournis. Lors de la charge, le voyant d'état des piles s'allume.

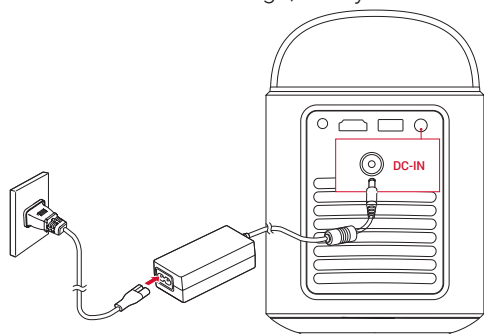

Voyant d'état des piles	Niveau de batterie
	< 25%
	25% - 50%
	50% - 75%
	75% - 100%

## Premiers pas

### 1. Préparation de la télécommande

- ① Faites glisser pour ouvrir le compartiment des piles.
- ② Insérez de nouvelles piles en respectant la polarité (+/-) et fermez le compartiment à piles.

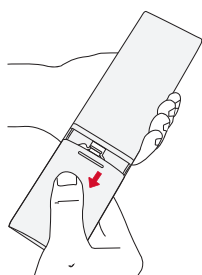

1

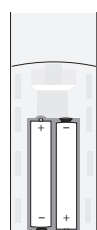

2

③ Lors de la première utilisation, suivez les instructions à l'écran pour coupler la télécommande avec votre projecteur.



La distance entre la télécommande et le projecteur ne doit pas dépasser 10 m / 33 pieds.

## 2. Positionnement de votre projecteur

Placez le projecteur sur une surface stable et plate, devant la surface de projection. Pour de meilleurs résultats, la surface de projection doit être plane et de couleur blanche.

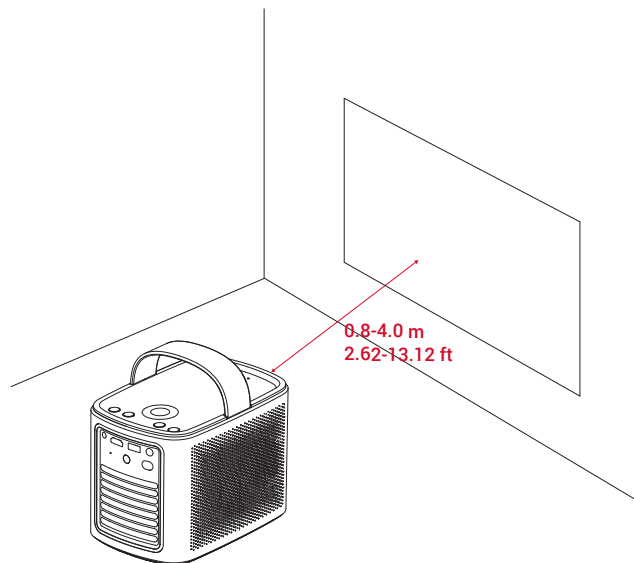

- Il est inutile d'incliner le projecteur vers la surface de projection. Vous pouvez corriger l'image de projection avec la mise au point automatique intégrée et la correction automatique de la distorsion trapézoïdale.
- La distance entre le projecteur et la surface de projection détermine la taille de l'image de projection. Pour un résultat optimal, placez le projecteur à 0,8~4,0 m de la surface de projection afin d'obtenir une taille d'écran de 76 à 380 cm.

Taille de l'écran	Distance entre l'objectif du projecteur et l'écran
30 pouces	0,8 m
50 pouces	1,33 m
80 pouces	2,1 m
100 pouces	2,65 m
120 pouces	3,2 m
150 pouces	4,0 m

## 3. Mise sous tension/hors tension

Appuyez sur le bouton d'alimentation pendant 3 secondes pour allumer le projecteur ou accéder au menu de mise hors tension.

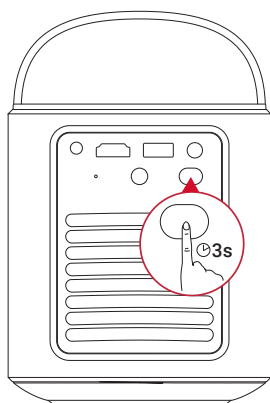

- Vous pouvez également appuyer sur le bouton d'alimentation de la télécommande et le maintenir enfoncé pendant 3 secondes pour accéder au menu de mise hors tension.
- Lorsque le projecteur est sous tension, appuyez sur le bouton d'alimentation de la télécommande pour passer en mode veille.
- En mode source HDMI, le projecteur passe en mode veille après 10 minutes d'inactivité des touches ou lorsqu'aucun signal n'est détecté.

- Lorsque le mode veille dure 30 minutes, le projecteur s'éteint automatiquement.

#### 4. Correction automatique d'image

La correction automatique de l'image comprend la mise au point automatique, la correction automatique de la distorsion trapézoïdale et le réglage automatique de l'écran.

- La mise au point automatique maintient votre image aussi nette que possible.

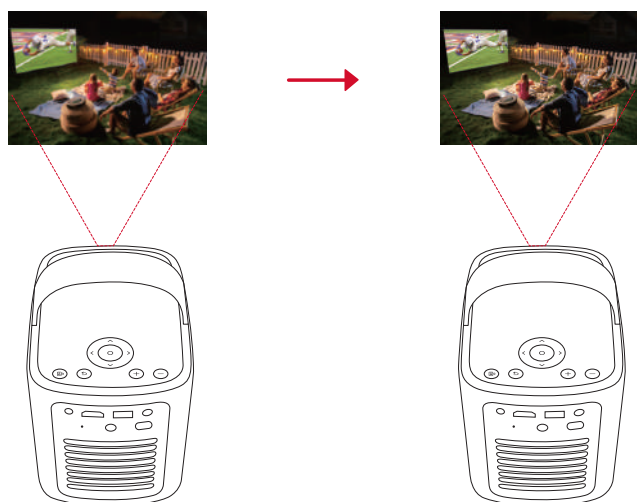

- La correction automatique du trapèze transforme les images asymétriques en un rectangle 16:9.

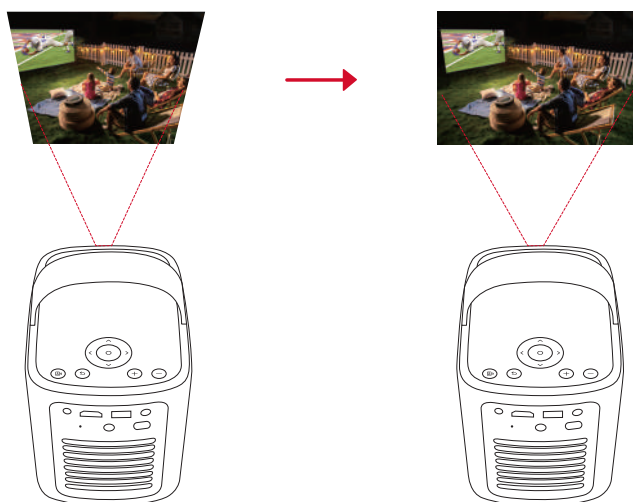

- L'ajustement automatique de l'écran ajuste automatiquement la taille de l'écran à votre espace.

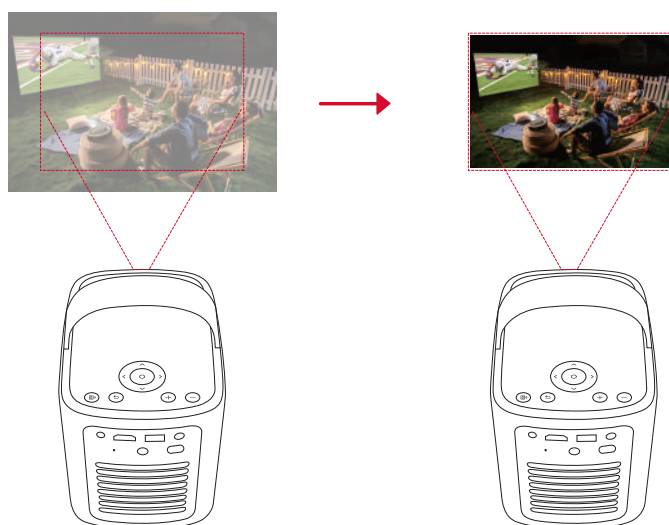

de la télécommande, ou en déplaçant légèrement le projecteur.

Pour définir vos préférences de correction automatique d'image, accédez à **[Paramètres] > [Projecteur] > [Correction d'image]**.

#### 5. Configuration

Lors de l'utilisation du projecteur pour la première fois, suivez les instructions de l'affichage à l'écran (OSD) pour terminer la configuration de base.

- Couplez la télécommande avec votre projecteur
- Sélectionnez votre langue
- Configurez le téléviseur avec votre téléphone Android
- Connectez-vous au Wi-Fi
- Connectez-vous à l'aide de votre compte Google.

## Application Nebula Connect

Pour contrôler facilement le projecteur, nous vous recommandons de télécharger l'application Nebula Connect.

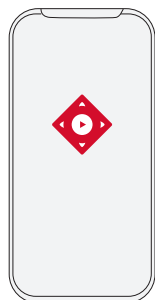

1. Téléchargez l'application **Nebula Connect** depuis l'App Store (appareils iOS) ou depuis Google Play (appareils Android).
2. Activez Bluetooth sur votre smartphone.
3. Ouvrez l'application Nebula Connect et sélectionnez **[Mars 3 Air XXXXXX]** comme appareil à connecter.
4. Suivez les instructions à l'écran pour terminer la configuration de la connexion.

## Paramètres

Passez par le processus de configuration lorsque vous allumez le projecteur pour la première fois.

### 1. Canaux et entrées

Dans l'écran d'accueil, sélectionnez **[Paramètres] > [Projecteur] > [Entrées]**.

<b>HDMI</b>	Sélectionnez un appareil de lecture HDMI comme source d'entrée.
<b>Commande HDMI</b>	Autorisez Google TV à contrôler votre appareil de lecture HDMI.
<b>Mise hors tension automatique de l'appareil</b>	Éteignez le périphérique de lecture HDMI via Google TV.
<b>Mise sous tension automatique du téléviseur</b>	Mettez Google TV sous tension via le périphérique de lecture HDMI.
<b>Changement de source automatique</b>	Bascule instantanément vers le nouveau signal source lorsqu'il est connecté à un appareil actif.
<b>Liste des périphériques CEC</b>	Vérifiez les appareils CEC (Consumer Electronic Control).

### 2. Projecteur

Dans l'écran d'accueil, sélectionnez **[Paramètres] > [Projecteur]**.

<b>Image Correction (Correction d'image)</b>	<b>Réglages de correction automatique de l'angle de projection</b> : Déclenchez la correction automatique de l'angle de projection à distance, au démarrage ou après un mouvement.
	<b>Ajustement automatique de l'écran</b> : activez ou désactivez l'ajustement automatique de l'écran.
	<b>Évitement d'obstacle automatique</b> : détecte automatiquement les obstacles sur le mur pendant la correction trapézoïdale pour s'ajuster à l'écran approprié.
	<b>Correction manuelle de la distorsion trapézoïdale</b> : effectuez manuellement la correction trapézoïdale en ajustant chaque coin.
	<b>Correction d'image en un clic</b> : ajustez automatiquement la taille de l'image à votre surface.
	<b>Zoom</b> : agrandir ou réduire l'image projetée de 50% à 100%.
<b>Paramètres de mise au point</b>	<b>Mise au point automatique au démarrage</b> : ajuste automatiquement la mise au point lorsque le projecteur s'allume.
	<b>Mise au point automatique après mouvement</b> : ajuste automatiquement la mise au point lorsque vous déplacez le projecteur.
	<b>Correction de mise au point manuelle</b> : Activer la correction de mise au point manuelle.

Advanced Settings (Paramètres avancés)	<b>Vider le cache</b> : effacez toutes les données mises en cache stockées sur le projecteur.
	<b>Mode Projecteur</b> : Sélectionnez l'emplacement du projecteur.
	<ul style="list-style-type: none"> <li>• <b>Auto</b> : détecte automatiquement si le projecteur est inversé et passe automatiquement à un mode de projecteur approprié.</li> <li>• <b>Avant</b> : l'appareil est placé devant la surface de projection.</li> <li>• <b>Plafond avant</b> : l'appareil est suspendu au plafond en position inversée. L'image est tournée de 180 degrés.</li> <li>• <b>Arrière</b> : l'appareil est placé derrière la surface de projection.</li> <li>• <b>Plafond arrière</b> : l'appareil est suspendu au plafond en position inversée, derrière la surface de projection. L'image est tournée de 180 degrés et reflétée horizontalement.</li> </ul>
	<b>Paramètres de mouvement</b> : Définissez un niveau de sensibilité pour déclencher la mise au point automatique et la correction automatique de la distorsion trapézoïdale.
	<b>Paramètres du serveur DNS</b> : définissez votre serveur DNS préféré pour le projecteur.
	<b>Étalonnage de la distorsion trapézoïdale</b> : Recalibrer le projecteur si la correction de la distorsion trapézoïdale ne fonctionne pas correctement.
	<b>Solutions intelligentes</b> : Activer / désactiver les alertes automatiques lorsque le projecteur détecte un problème. <ul style="list-style-type: none"> <li>• <b>Alerte d'angle de projection</b> : affiche une alerte lorsque l'angle de projection maximal est atteint.</li> <li>• <b>Fenêtre contextuelle de réglage fin</b> : affiche une invite pour accéder au réglage fin après la correction trapézoïdale automatique.</li> <li>• <b>Popup intelligent Nebula</b> : affiche une invite lorsque l'état du projecteur change.</li> </ul>

### 3. Affichage et son

Dans l'écran d'accueil, sélectionnez **[Paramètres] > [Affichage et son]**.

Picture (Image)	<b>Luminosité</b> : règle la luminosité en fonction de l'environnement. <ul style="list-style-type: none"> <li>• <b>Standard</b> : règle la luminosité de l'écran au niveau le plus élevé par défaut. Vous pouvez également régler la luminosité manuellement.</li> <li>• <b>Éco</b> : réduit la luminosité de l'écran pour prolonger la durée de lecture.</li> <li>• <b>Auto</b> : passe en mode standard lors de la charge et en mode éco en cas de déconnexion de l'alimentation électrique.</li> </ul>
	<b>Mode Image</b> : Le projecteur est livré avec plusieurs modes d'image prédéfinis afin que vous puissiez en choisir un qui convient à votre environnement et à votre source d'entrée. <ul style="list-style-type: none"> <li>• <b>Standard</b> : Maintient des couleurs naturelles avec un équilibre de tons chauds et froids.</li> <li>• <b>Film</b> : Offre les meilleures couleurs pour regarder des films.</li> <li>• <b>Conférence</b> : augmente la luminosité mais affecte la reproduction des couleurs.</li> <li>• <b>Personnalisé</b> : Réglez manuellement le contraste, la saturation, la netteté, la température de couleur, la couleur murale et le gamma, ou réinitialisez les valeurs.</li> </ul>
	<b>Paramètres experts</b> : personnalisez les réglages avancés pour améliorer la qualité de l'image. <ul style="list-style-type: none"> <li>• <b>DNR</b> : Réduit le bruit numérique à l'écran.</li> <li>• <b>MPEG NR</b> : Élimine le bruit d'image lors de la lecture d'une vidéo compressée en MPEG.</li> <li>• <b>Mode Film DI</b> : Crée des images haute définition encodées à 24 images par seconde.</li> </ul>
	<b>Mode son</b> : Le projecteur est livré avec plusieurs modes son prédéfinis pour que vous puissiez en choisir un qui convient à votre environnement et à votre source d'entrée. <ul style="list-style-type: none"> <li>• <b>Film</b> : Crée une expérience d'écoute en son surround pour regarder des films.</li> <li>• <b>Musique</b> : Améliore les aigus pour l'écoute de musique.</li> <li>• <b>À l'extérieur</b> : Augmente le volume pour la lecture audio / vidéo en extérieur.</li> <li>• <b>Personnalisé</b> : Réglez manuellement les paramètres audio tels que l'équilibre, les basses et les aigus.</li> </ul>
Son	<b>Activez le mode haut-parleur Bluetooth</b> : permet d'utiliser le projecteur comme haut-parleur Bluetooth.
	<b>Délai du haut-parleur</b> : Pour synchroniser le son avec l'image, ajustez le délai du son de 10 millisecondes pour chaque opération.
	<b>Paramètres experts</b> : Personnalisez les réglages avancés pour améliorer la qualité audio. <ul style="list-style-type: none"> <li>• <b>ARC</b> : permet au téléviseur de renvoyer l'audio vers son appareil source via un seul câble HDMI.</li> </ul>
Sortie audio	Sélectionnez un mode de sortie numérique et réglez manuellement le délai de sortie.

### 4. Network & Internet (Réseau et Internet)

Ce projecteur peut être connecté à Internet via une connexion sans fil (Wi-Fi).

1. Dans l'écran d'accueil, sélectionnez **[Paramètres] > [Réseau et Internet]**.
2. Suivez les instructions à l'écran pour terminer la connexion au réseau.

### 5. Applications

1. Dans l'écran d'accueil, sélectionnez **[Paramètres] > [Apps]**.
2. Sélectionnez une application et vérifiez la version actuelle, ouvrez ou arrêtez de force l'application, vérifiez le stockage utilisé, effacez les données ou le cache, désinstallez l'application, ou activez ou désactivez les notifications et les autorisations.

## 6. Système

Dans l'écran d'accueil, sélectionnez **[Paramètres] > [Système]**.

<b>Accessibilité</b>	Modifiez les paramètres des sous-titres ou activez le service d'accessibilité.
<b>About (À propos)</b>	Vérifiez les informations de l'appareil, mettez à jour le système, réinitialisez l'appareil ou renommez-le.
<b>Date et heure</b>	Activez ou désactivez la date et l'heure automatiques, définissez manuellement la date et l'heure, sélectionnez le fuseau horaire ou définissez le format de l'heure.
<b>Langue</b>	Sélectionner une langue d'affichage à l'écran.
<b>Clavier</b>	Affiche et permet de gérer les claviers.
<b>Stockage</b>	Vérifiez le stockage de l'appareil.
<b>Mode ambiant</b>	Définissez vos préférences pour afficher les photos, la météo et l'heure sur votre Google TV.
<b>Puissance et énergie</b>	Modifiez les paramètres de mise en veille automatique, éteignez l'affichage actuel ou définissez le délai d'extinction automatique lorsqu'aucun signal n'est disponible.
<b>Diffusion</b>	Choisissez d'afficher les notifications sur tous les appareils Android connectés à votre Wi-Fi et laissez-les contrôler la diffusion de médias sur cet appareil.
<b>Son système</b>	Active/désactive les notifications sonores du système.
<b>Redémarrer</b>	Redémarrez le système.

## 7. Autres

Dans l'écran d'accueil, sélectionnez **[Paramètres]** pour trouver plus d'options de configuration.

<b>Accounts &amp; Sign-In (Comptes &amp; Connexion)</b>	Connectez-vous pour profiter au maximum d'Google TV.
<b>Confidentialité</b>	Personnalisez vos préférences de confidentialité.
<b>Remotes &amp; Accessories (Télécommandes et accessoires)</b>	Recherche d'accessoires pour l'appariement.
<b>Aide et commentaires</b>	Laissez vos commentaires sur le projecteur ou partagez d'autres idées.

## Utilisation de votre projecteur

### 1. Sélection d'une application

Une fois connecté à un réseau sans fil, vous pouvez accéder aux services en ligne, profiter de films, de musique, de photos et naviguer en ligne. Vous pouvez télécharger plus d'applications à partir de Google Play.

- ① Appuyez sur  pour accéder à l'écran d'accueil.
- ② Sélectionnez **[Apps] > [Rechercher des applications et des jeux]**.

### 2. Assistant vocal

Après la configuration, appuyez sur le bouton Google Assistant de la télécommande pour parler à Google Assistant et demander l'activation des commandes.

### 3. Diffusion sans fil

Vous pouvez diffuser sans fil des films, des jeux, de la musique et tout l'écran de votre appareil iOS, macOS, Android ou Windows sur Nebula Mars 3 Air.



Assurez-vous que Nebula Mars 3 Air et votre appareil sont connectés au même réseau sans fil. Le réseau peut être un réseau Wi-Fi ou le point d'accès de votre téléphone.

#### 3.1 Diffusion de contenu intégré à l'application

Vous pouvez diffuser du contenu à partir d'applications prenant en charge le Chromecast, telles que YouTube et Prime Video.

- ① Connectez votre appareil et votre projecteur au même réseau sans fil.
- ② Ouvrez l'application de streaming sur votre appareil.
- ③ Lisez un clip vidéo et appuyez sur l'icône de diffusion  sur l'écran vidéo.
- ④ Sélectionnez **D2325** pour vous connecter. Le projecteur reflétera l'écran vidéo sur votre appareil.

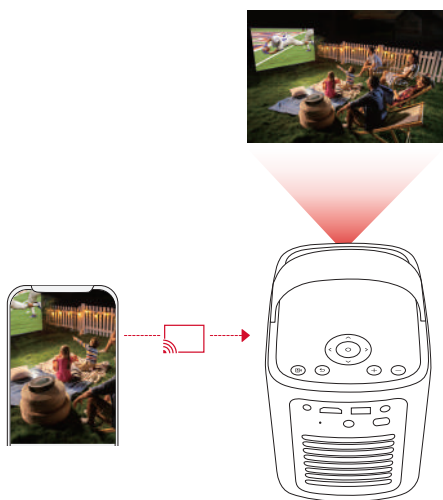

Certains contenus ne peuvent pas être diffusés sur Nebula Mars 3 Air en raison de restrictions de droits d'auteur. Vous pouvez diffuser le contenu via la même application installée sur votre projecteur.

### 3.2 Écran de l'appareil de diffusion

Vous pouvez diffuser tout l'écran de votre appareil vers le projecteur.

- ① Connectez votre appareil et votre projecteur au même réseau sans fil.
- ② Installez l'application **Nebula Cast** sur votre projecteur.
- ③ Ouvrez Nebula Cast et suivez les instructions à l'écran pour terminer le processus.

### 4. Lecture à partir d'appareils HDMI

Le projecteur peut être connecté à divers appareils de lecture HDMI tels qu'un boîtier TV, une clé TV, un lecteur DVD, un boîtier décodeur (STB), une console de jeu ou d'autres appareils.

- ① Connectez le projecteur à un appareil de lecture HDMI avec un câble HDMI (non inclus).
- ② Sélectionnez **[Paramètres] > [Canaux et entrées] > [Entrées] > [HDMI]**.

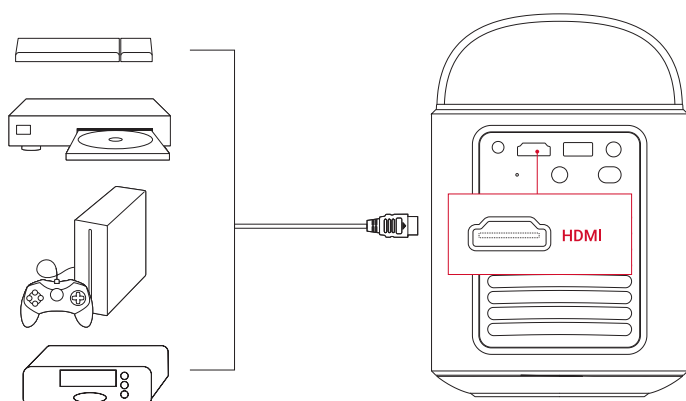

Le projecteur démarre automatiquement la lecture HDMI une fois connecté à un appareil de lecture HDMI pour la première fois.

### 5. Lecture depuis une clé USB

Avec ce projecteur, vous pouvez profiter de la musique, des vidéos et des images, ou installer des applications stockées sur un lecteur USB 2.0.

- ① Téléchargez l'application **File Commander** sur Google Play.
- ② Insérez un lecteur USB-A dans le port USB.
- ③ Sélectionnez la musique, les vidéos ou les photos de la clé USB que vous souhaitez lire et appuyez sur le bouton de confirmation de la télécommande. Appuyez à nouveau pour arrêter la lecture.

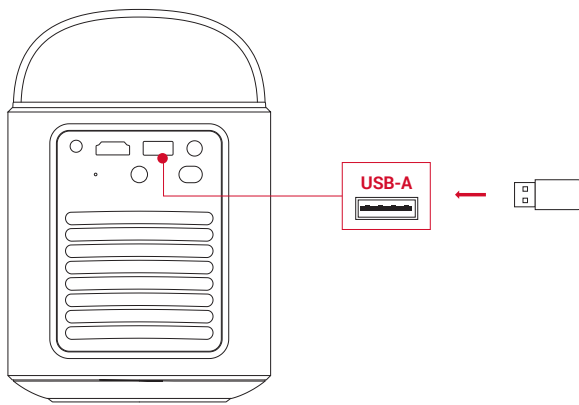

## 6. Lecture via des périphériques audio externes

Ce projecteur peut également être connecté à des périphériques de sortie audio externes, notamment des casques et des haut-parleurs ; lorsqu'il est connecté à des haut-parleurs externes, les haut-parleurs intégrés sont désactivés.

① Utilisez un câble audio de 3,5 mm ou un adaptateur (non fourni) pour connecter votre casque ou vos haut-parleurs externes.

② Connectez l'autre extrémité du câble au port AUX de ce projecteur.

• Vous entendrez le son de vos écouteurs ou de vos haut-parleurs externes.

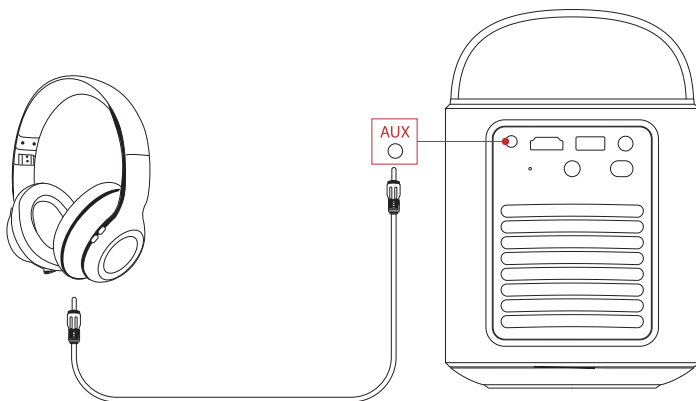

Avant de connecter les écouteurs et de les mettre en place, baissez le volume pour éviter de vous faire mal aux oreilles.

## 7. Mode haut-parleur Bluetooth

Vous pouvez utiliser ce projecteur comme une enceinte Bluetooth autonome.



① Pour passer en mode haut-parleur Bluetooth, vous avez deux possibilités :

A : Appuyez sur  sur le projecteur.

B : Dans l'écran d'accueil, sélectionnez **[Paramètres] > [Affichage et son] > [Activer le mode haut-parleur Bluetooth]**.

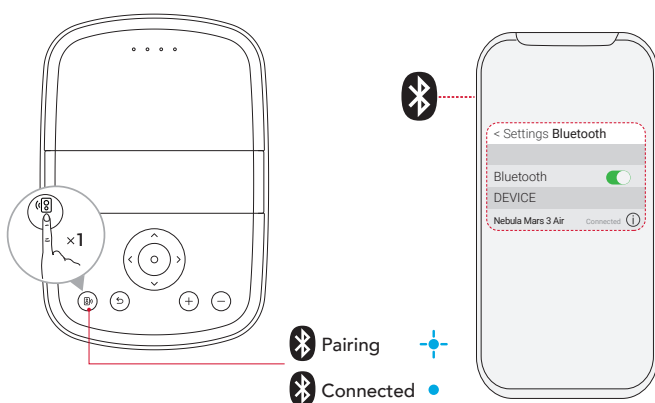
② Activez Bluetooth sur votre smartphone et sélectionnez Nebula Mars 3 Air pour vous connecter.



	bleu clignotant	Prêt à l'appariement / Appariement Bluetooth
	Bleu fixe	Bluetooth connecté





Pour quitter le mode haut-parleur Bluetooth, appuyez sur  sur le projecteur ou appuyez sur  sur la télécommande.

## Mise à jour du micrologiciel

Pour une meilleure expérience avec ce projecteur d'dernier cri, il est recommandé de mettre à jour régulièrement le micrologiciel. Vous serez informé dès qu'une nouvelle version du micrologiciel sera détectée.

## Spécifications

Les spécifications sont susceptibles d'être modifiées sans préavis.

Entrée	19 V $\equiv$ 4,74 A
Consommation	90 W
Consommation d'énergie en mode veille	< 1W
Résolution	1920x1080p
Résolutions compatibles	480p (60 Hz), 576p (50 Hz), 720p (30 Hz), 720p (50 Hz), 720p (60 Hz), 1080p (24 Hz), 1080p (30 Hz), 1080p (50 Hz), 1080p (60 Hz)
Rapport de contraste	400:1
Rapport d'aspect	16:9
Taille de l'écran	30" à 150"
Rapport de projection	1.2:1
Distance de projection	0,8-4,0 m
Source de lumière	LED
Focus (Mise au point)	Auto
Keystone Correction (Correction trapézoïdale)	Auto
Puissance de sortie du haut-parleur	2x8 W max
Bruit	28 dB à 25 °C (77 °F)
Wi-Fi	Wi-Fi 2,4 GHz/5,0 GHz 802.11 a/b/g/n/ac
Version Bluetooth	5.1
Portée Bluetooth	25 m / 82 pieds
Formatage USB	FAT, FAT32, NTFS
Température de fonctionnement	0°C ~35°C / 32 °F ~95 °F
Piles de la télécommande	AAA x 2

## Dépannage

### ① Ne s'allume pas

- Le projecteur est peut-être hors tension. Chargez le projecteur pendant 15 à 30 minutes et voyez si le voyant d'état des piles s'allume.

### ② Impossible de charger

- Utilisez l'adaptateur et le cordon d'alimentation fournis pour charger le projecteur.
- Essayez un autre adaptateur (au moins 90 W) et un autre cordon d'alimentation.

### ③ Impossible de se connecter à un réseau Wi-Fi

- Placez votre projecteur à moins de 5 m du routeur et reconnectez-vous.
- Réglez votre routeur sur 2,4 GHz ou 5 GHz et réessayez.
- Redémarrez votre projecteur et votre routeur et réessayez.
- Essayez un autre réseau Wi-Fi ou le point d'accès de votre téléphone.

### ④ Image floue

- Déplacez légèrement le projecteur ou appuyez sur  sur la télécommande pour démarrer la mise au point automatique.
- Pour régler manuellement la mise au point, accédez à **[Paramètres] > [Projecteur] > [Paramètres de mise au point] > [Correction manuelle de la mise au point]**, puis utilisez les boutons de navigation de la télécommande.
- Ajustez l'angle et la direction de projection ainsi que la hauteur du projecteur si nécessaire.

### ⑤ Image déformée

- Mettez à jour le micrologiciel vers la dernière version. Vous serez informé dès qu'une nouvelle version du micrologiciel sera

détectée.

- Accédez à **[Paramètres] > [Projecteur] > [Correction d'image] > [Correction manuelle de la distorsion trapézoïdale]**.
- Déplacez le projecteur vers la gauche ou la droite, ou modifiez l'inclinaison si nécessaire.

#### ⑥ Aucun signal HDMI

- Utilisez un autre câble HDMI.
- Connectez votre projecteur à un autre appareil de lecture HDMI.
- Connectez l'appareil de lecture HDMI à votre téléviseur avec un câble HDMI pour vérifier si l'appareil ou le câble fonctionne.
- Ajustez la résolution/fréquence de sortie de l'appareil de lecture HDMI pour qu'elle soit identique à celle du projecteur.

#### ⑦ Comment commander Netflix avec le mode souris

- Installez **Nebula Connect** sur votre téléphone et connectez-vous avec Nebula Mars 3 Air. Sélectionnez le mode souris. Utilisez un doigt pour vous déplacer et cliquer, ou deux doigts pour faire défiler les pages.

#### ⑧ Comment lire des vidéos sans Wi-Fi

- Téléchargez des vidéos sur une clé USB au format FAT32. Pour les étapes suivantes, consultez la section **Lecture à partir d'une clé USB**.

## Avis



Ce produit est conforme aux exigences en matière d'interférences radio de la Communauté européenne.

### Déclaration de conformité

Hereby, Anker Innovations Limited. declares that this device is in compliance with the essential requirements and other relevant provisions of Directive 2014/53/EU. Pour consulter la déclaration de conformité, visitez le site web : <https://uk.seenebula.com/>.

La plage de températures idéale pour le projecteur et ses accessoires est comprise entre 0 °C et 35 °C.

L'adaptateur est destiné à une utilisation en intérieur uniquement. Le type d'adaptateur est NSA90ED-19047401 avec une tension de sortie/un courant nominal de 19,0 VCC/4,74 A.

### Information sur l'exposition aux ondes radioélectriques (RF)

(Projecteur) le niveau d'exposition maximale autorisée (MPE) a été calculé sur la base d'une distance de 20 centimètres entre l'appareil et le corps. Pour maintenir la conformité aux exigences d'exposition RF, maintenez une distance de 20 cm entre l'appareil et le corps humain.

(Télécommande) L'appareil a été évalué pour répondre aux exigences générales d'exposition aux RF. L'appareil peut être utilisé sans restriction dans des conditions d'exposition portables.

### Bands de fréquence et puissance

Fonction	Bandes	Fréquence de fonctionnement	Puissance maximale
<b>Bluetooth (Projecteur)</b>	2,4 GHz	2402-2480 MHz	EIRP 15,33 dBm
<b>Wi-Fi (Projecteur)</b>	2,4 GHz	2 412-2 472 MHz	EIRP 19,82 dBm
		5 150-5 250 MHz	EIRP 22,50 dBm
	5 GHz	5 250-5 350 MHz	EIRP 19,16 dBm
		5 470-5 725 MHz	EIRP 19,60 dBm
		5 725-5 850 MHz	EIRP 13,73 dBm
<b>Bluetooth (Télécommande)</b>	2,4 GHz	2402-2480 MHz	EIRP 6,31 dBm

5150~5350 MHz ne peut être utilisé qu'à l'intérieur.



AT	BE	BG	HR	CY	CZ	DK
EE	FI	FR	DE	EL	HU	IE
IT	LV	LT	LU	MT	NL	PL
PT	RO	SK	SI	ES	SE	UK

L'importateur suivant est la partie responsable (contact pour les questions européennes) :

Anker Innovations Deutschland GmbH | Georg-Muche-Strasse 3, 80807 Munich, Germany



Votre produit est conçu et fabriqué avec des matériaux et des composants de haute qualité recyclables et réutilisables.

 Ce symbole signifie que le produit ne doit pas être jeté avec les déchets ménagers et doit être livré à une installation de collecte appropriée pour le recyclage. Une élimination et un recyclage appropriés contribuent à protéger les ressources naturelles, la santé humaine et l'environnement. Pour plus d'informations sur l'élimination et le recyclage de ce produit, contactez votre municipalité locale, le service d'élimination ou le magasin où vous avez acheté ce produit.

 ATTENTION : RISQUE D'EXPLOSION EN CAS DE REMPLACEMENT DE LA PILE PAR UN TYPE INCORRECT. JETEZ LES PILER USAGÉES CONFORMÉMENT AUX INSTRUCTIONS.

## Marques de commerce



La marque et les logos Bluetooth® sont des marques déposées de Bluetooth SIG, Inc. et toute utilisation de ces marques par Anker Innovations Limited s'effectue sous licence. Les autres marques et noms commerciaux sont ceux de leurs détenteurs respectifs.



HDMI, le logo HDMI et High-Definition Multimedia Interface sont des marques commerciales ou des marques déposées de HDMI Licensing LLC aux États-Unis et dans d'autres pays.



Fabriqué sous licence Dolby Laboratories. Dolby, Dolby Audio et le symbole double-D sont des marques déposées de Dolby Laboratories Licensing Corporation.

## Garantie

### Garantie de remboursement sous 30 jours pour toute raison

Vous pouvez retourner votre produit en bon état et dans son emballage dans les 30 jours suivant l'achat pour recevoir un REMBOURSEMENT COMPLET pour quelque raison que ce soit. Si la raison du retour n'est pas liée à la qualité, le client doit payer les frais de retour.

### Garantie de 12 mois de garantie pour des problèmes liés à la qualité

Les produits Nebula sont garantis contre tout défaut de matériau et de fabrication pendant 12 mois à compter de la date d'achat. Au cours de cette période, Nebula fournira un remplacement et couvrira tous les frais de retour pour les produits qui ne fonctionnent pas dans des conditions normales d'utilisation.

Remarque : Les étiquettes d'expédition fournies doivent être utilisées dans un délai de 20 jours à compter de leur date d'émission par le service d'assistance de Nebula.

# Indice

<b>Istruzioni importanti sulla sicurezza</b>	63
<b>Contenuto del prodotto</b>	64
<b>Descrizione del prodotto</b>	64
1. Videoproiettore	64
2. Telecomando	66
<b>Ricarica del videoproiettore</b>	66
<b>Per iniziare</b>	66
1. Preparazione del telecomando	66
2. Posizionamento del videoproiettore	67
3. Accensione/spegnimento	67
4. Correzione automatica dell'immagine	68
5. Preparazione	68
<b>App Nebula Connect</b>	69
<b>Impostazioni</b>	69
1. Canali e ingressi	69
2. Videoproiettore	69
3. Display e suono	70
4. Network & Internet	70
5. App	70
6. Sistema	71
7. Altro	71
<b>Uso del videoproiettore</b>	71
1. Selezione di un'app	71
2. Assistente vocale	71
3. Trasmissione wireless	71
4. Riproduzione da dispositivi HDMI	72
5. Riproduzione da un'unità USB	72
6. Riproduzione tramite dispositivi audio esterni	73
7. Modalità Altoparlante Bluetooth	73
<b>Aggiornamento del firmware</b>	74
<b>Specifiche</b>	74
<b>Risoluzione dei problemi</b>	74
<b>Avviso</b>	75
<b>Marchi</b>	76
<b>Garanzia</b>	76

## Istruzioni importanti sulla sicurezza

Leggere tutte le istruzioni prima di utilizzare il prodotto. Non apportare modifiche o creare impostazioni che non siano descritte in questo manuale utente. La garanzia non si applica in caso di lesioni fisiche, perdita di dati o danni causati dal mancato rispetto delle istruzioni.

### Preparazione

- Non utilizzare il prodotto in modi diversi da quanto qui descritto al fine di evitare lesioni personali o materiali.
- Non posizionare il prodotto su superfici morbide come tovaglie o tappeti per evitare che si crei il pericolo di incendio.
- Non collocare il prodotto in aree soggette a polvere e sporcizia eccessive o vicino a qualsiasi apparecchio che genera un forte campo magnetico.
- Per evitare il surriscaldamento, non bloccare o ostruire le aperture di ventilazione.
- Non collocare mai il prodotto in uno spazio ristretto. Lasciare sempre spazio sufficiente per la ventilazione attorno al prodotto.
- Non utilizzare il prodotto in un ambiente con temperatura eccessivamente alta o bassa. Non esporre il prodotto alla luce solare diretta o ad ambienti troppo umidi.
- Quando il prodotto è in funzione per un lungo periodo di tempo, la superficie potrebbe surriscaldarsi. In tal caso, spegnerlo immediatamente e scollegare l'alimentatore. Riprendere l'utilizzo dopo che il prodotto si è raffreddato.
- Maneggiare sempre il prodotto con attenzione. Evitare di toccare l'obiettivo.
- Non consentire a bambini di maneggiare il prodotto senza supervisione.
- Non posizionare oggetti pesanti o appuntiti sul prodotto.
- Per evitare scosse elettriche, non smontare il prodotto.
- Evitare vibrazioni estreme in quanto potrebbero danneggiare i componenti interni.
- Accertarsi di utilizzare solo l'alimentatore offerto dal produttore. L'utilizzo di un adattatore non autorizzato potrebbe essere pericoloso e violare le Condizioni d'uso e della garanzia del prodotto.
- Gli utenti sono tenuti a rispettare le leggi e le normative dei paesi e delle regioni in cui l'apparecchiatura è ubicata (utilizzata), attenersi all'etica professionale, prestare attenzione agli obblighi di sicurezza e vietare rigorosamente l'uso dei nostri prodotti o delle nostre apparecchiature per scopi illeciti. La responsabilità legale dei trasgressori non potrà essere in alcun caso attribuita alla nostra azienda.
- Radiazioni ottiche potenzialmente pericolose emesse da questo prodotto possono risultare dannose per gli occhi. Non fissare il raggio luminoso.

### Sicurezza acustica

- Per evitare danni all'udito, non ascoltare per lunghi periodi ad alto volume. Regolare il volume a un livello di sicurezza.

### Caricamento

- L'alimentatore è destinato esclusivamente all'uso in ambienti interni.
- Per le apparecchiature collegabili, la presa deve essere facilmente accessibile.
- A causa del materiale esterno utilizzato, il prodotto può essere collegato solo alla versione USB 2.0 o superiore.
- Si consiglia di ricaricare il prodotto in un ambiente con una temperatura compresa tra 5 °C e 25 °C.
- Durante l'alimentazione, posizionare il dispositivo in un ambiente con una temperatura ambiente normale e una buona ventilazione.

### Batteria

- Il telecomando contiene batterie la cui presenza rappresenta un rischio di soffocamento. Tenere il telecomando lontano dalla portata dei bambini.
- Rimuovere le batterie quando il telecomando non viene utilizzato per lunghi periodi.
- Sostituire le batterie del telecomando solo con batterie dello stesso tipo o equivalenti.
- Le batterie contengono sostanze chimiche e devono essere smaltite correttamente.
- Caricare regolarmente il dispositivo. Non riporre il dispositivo con la batteria completamente scarica.

### AVVERTENZA

- La sostituzione di una batteria con una di tipo errato può eludere le misure di sicurezza e creare pericolo;
- Lo smaltimento della batteria/del dispositivo nel fuoco, in un forno caldo o in un'altra fonte di calore importante oppure mediante taglio o schiacciamento meccanico può provocare un'esplosione e la fuoriuscita di liquidi e gas infiammabili;
- L'abbandono della batteria/del dispositivo in un ambiente con temperature estremamente elevate potrebbe provocare un'esplosione o la fuoriuscita di liquidi o gas infiammabili;
- L'esposizione della batteria/del dispositivo a pressione dell'aria estremamente bassa può provocare un'esplosione o la fuoriuscita di liquidi o gas infiammabili.

### Pulizia

- Utilizzare un panno morbido e privo di lanugine. Per la pulizia del dispositivo, non utilizzare mai detergenti liquidi, gassosi o facilmente infiammabili.
- Non utilizzare detergenti liquidi per pulire l'obiettivo per evitare di danneggiarne la pellicola di rivestimento.
- Pulire delicatamente le superfici. Fare attenzione a non graffiare le superfici.

- Utilizzare carta dedicata alla pulizia di lenti per pulire l'obiettivo.

## Riparazioni

- Non eseguire personalmente alcuna riparazione sul prodotto.
- Una manutenzione impropria può provocare lesioni o danni al prodotto.
- Affidare tutte le operazioni di manutenzione a personale di assistenza qualificato.

## Contenuto del prodotto

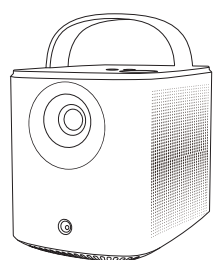

1



2



3

1 Nebula Mars 3 Air

2 Telecomando

3 2 batterie AAA

4 Alimentatore

5 Cavo di alimentazione

Nota: Il tipo di spina varia a seconda della regione.

6 Guida introduttiva

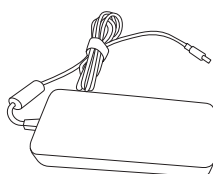

4

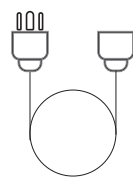

5

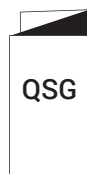

6

## Descrizione del prodotto

### 1. Videoproiettore

#### Vista anteriore

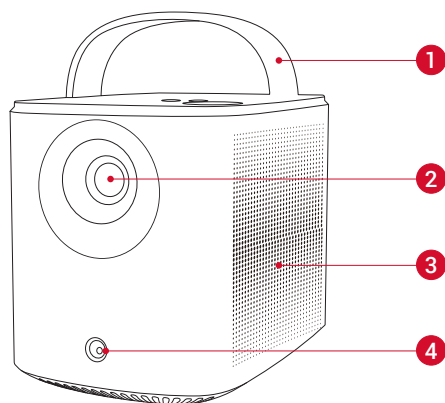

1 Maniglia

2 Obiettivo

3 Altoparlante

4 Sensore (per messa a fuoco automatica e correzione trapezoidale automatica)

#### Vista posteriore

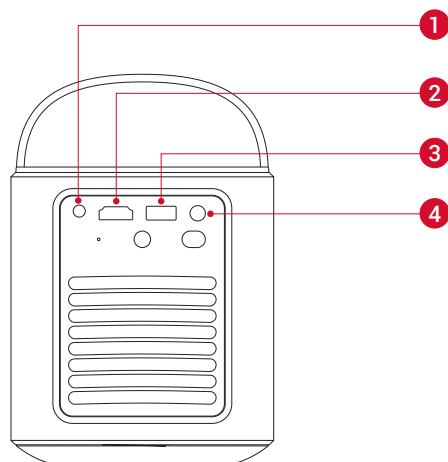

1 Porta AUX-OUT

• Collegare a un dispositivo di uscita audio esterno

2 Porta HDMI

• Collegare a un dispositivo di riproduzione tramite l'uscita HDMI

3 Porta USB-A

• Collegare a un'unità USB

4 Porta DC-IN

• Collegare all'alimentazione

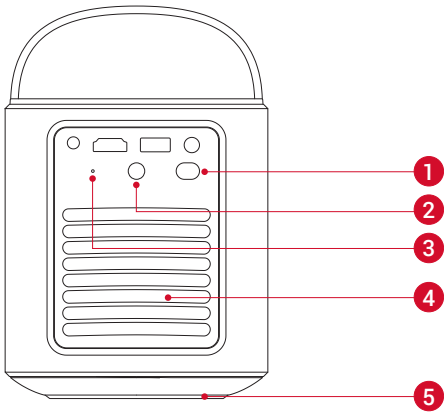

- 1 Pulsante di accensione
  - Premere per 3 secondi per accendere il videoproiettore o accedere al menu di spegnimento
- 2 Ricevitore a infrarossi
- 3 Pulsante di reimpostazione
  - Premere per reimpostare il videoproiettore
- 4 Aerazione (uscita)
- 5 Aerazione (ingresso)

### Vista dall'alto

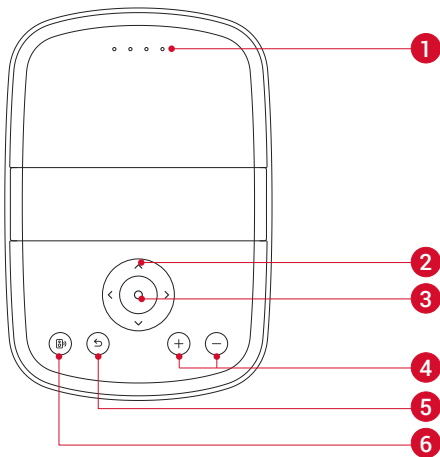

- 1 LED di stato della batteria
- 2 Pulsante di navigazione
- 3 Pulsante di conferma
- 4 Pulsanti per alzare/abbassare il volume
- 5 Pulsante Indietro
- 6 Pulsante dell'altoparlante Bluetooth
  - Premere per accedere alla modalità altoparlante Bluetooth o uscirne

### Vista dal basso

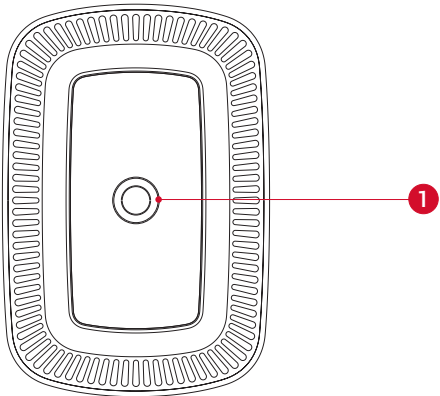

- 1 Presa per treppiede

### Dimensioni

178 (lunghezza) × 122 (larghezza) × 133 (altezza) mm

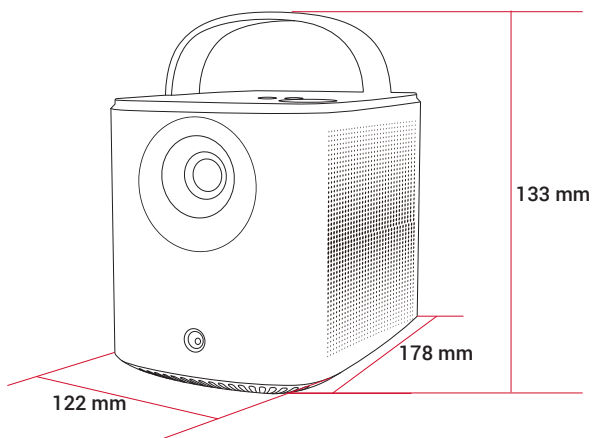

## 2. Telecomando

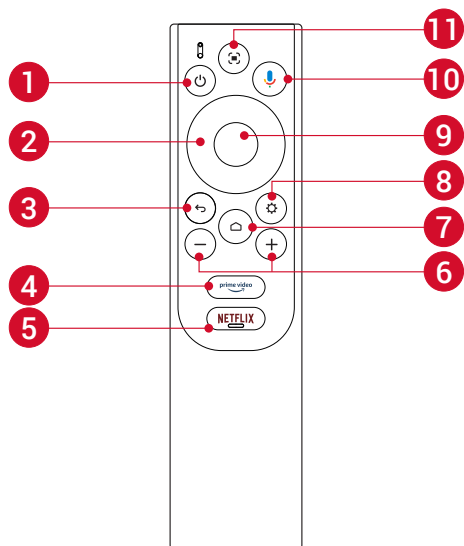

- ❶ Accensione/spegnimento
- ❷ Navigazione
- ❸ Tornare al menu precedente
- ❹ Aprire Prime Video
- ❺ Aprire Netflix
- ❻ Alzare/abbassare il volume
- ❼ Accedere al menu principale
- ❽ Accedere ad altre opzioni
- ❾ Confermare una selezione/mettere in pausa/riprendere
- ❿ Attivare Assistente Google
- ⓫ Regolare la messa a fuoco

Telecomando: Google TV RCU  
Modello: D0442

## Ricarica del videoproiettore

Prima di utilizzare il prodotto per la prima volta, caricare completamente la batteria integrata utilizzando l'adattatore e il cavo di alimentazione forniti. Durante la ricarica, il LED di stato della batteria si accenderà.

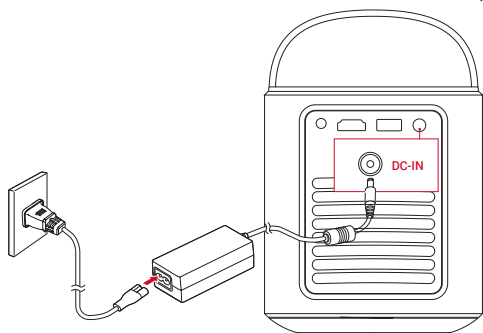

LED di stato della batteria	Livello della batteria
	< 25%
	25% - 50%
	50% - 75%
	75% - 100%

## Per iniziare

### 1. Preparazione del telecomando

- ❶ Scorrere per aprire il vano batteria.
- ❷ Inserire nuove batterie facendo corrispondere la polarità (+/-) e chiudere il vano batterie.

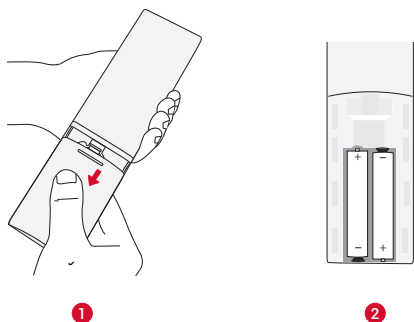



③ Al primo utilizzo, seguire le istruzioni visualizzate per abbinare il telecomando al videoproiettore.

 La distanza tra il telecomando e il videoproiettore non deve essere maggiore di 10 metri (33 piedi).

## 2. Posizionamento del videoproiettore

Posizionare il videoproiettore su una superficie piana e stabile davanti alla superficie di proiezione. Per risultati ottimali, la superficie di proiezione deve essere bianca e piana.

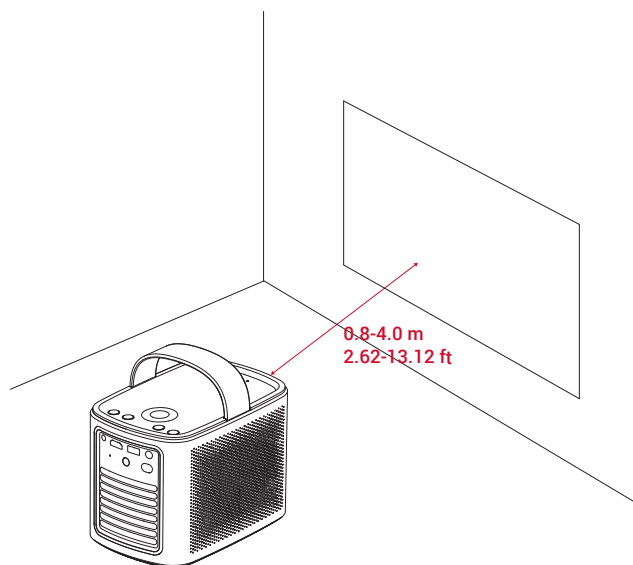

- Non è necessario inclinare il videoproiettore rispetto alla superficie di proiezione. È possibile correggere l'immagine proiettata con la messa a fuoco automatica integrata e la correzione trapezoidale automatica.
- La distanza tra il videoproiettore e la superficie di proiezione determina le dimensioni dell'immagine proiettata. Per ottenere i migliori risultati, posizionare il videoproiettore a una distanza di 0,8-4,0 m dalla superficie di proiezione per ottenere una dimensione dello schermo di 30-150 pollici.

Dimensioni dello schermo	Distanza tra obiettivo e schermo
30 pollici	0,8 m
50 pollici	1,33 m
80 pollici	2,1 m
100 pollici	2,65 m
120 pollici	3,2 m
150 pollici	4,0 m

## 3. Accensione/spegnimento

Premere il pulsante di accensione per 3 secondi per accendere il videoproiettore o accedere al menu di spegnimento.

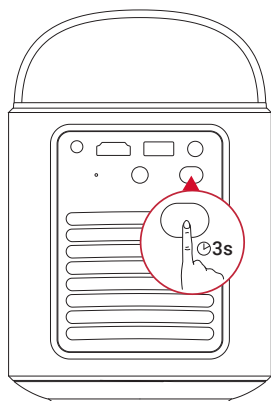

- È anche possibile tenere premuto il pulsante di accensione sul telecomando per 3 secondi per accedere al menu di spegnimento.
- A dispositivo acceso, premere il pulsante di accensione sul telecomando per passare alla modalità Standby.
- In modalità Sorgente HDMI, il videoproiettore passa alla modalità Standby dopo 10 minuti di inattività dei pulsanti o se non viene rilevato alcun segnale.
- Trascorsi 30 minuti in modalità Standby, il videoproiettore si spegnerà automaticamente.

#### 4. Correzione automatica dell'immagine

La correzione automatica dell'immagine comprende l'autofocus, la correzione trapezoidale automatica e l'adattamento automatico allo schermo.

- La messa a fuoco automatica rende l'immagine il più possibile nitida.

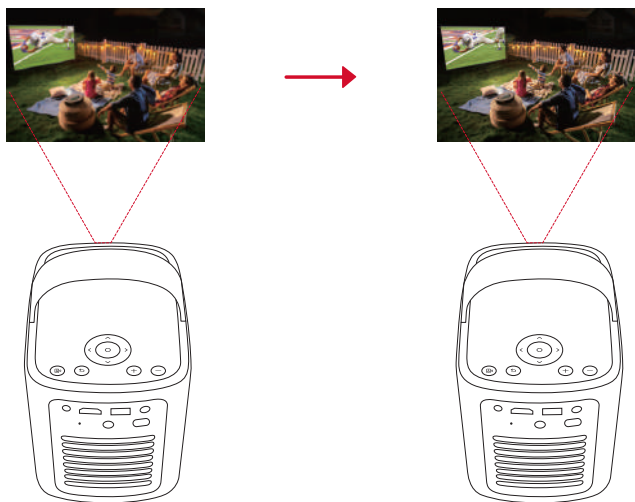

- La correzione trapezoidale automatica trasforma le immagini distorte in un rettangolo 16:9.

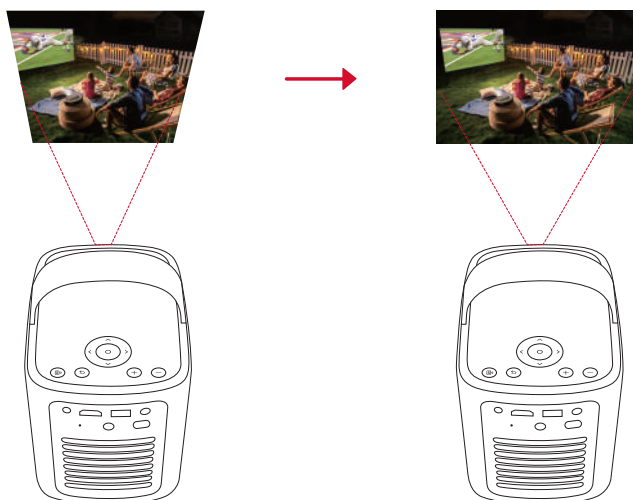

- L'adattamento automatico dello schermo regola automaticamente le dimensioni dello schermo in base allo spazio a disposizione.

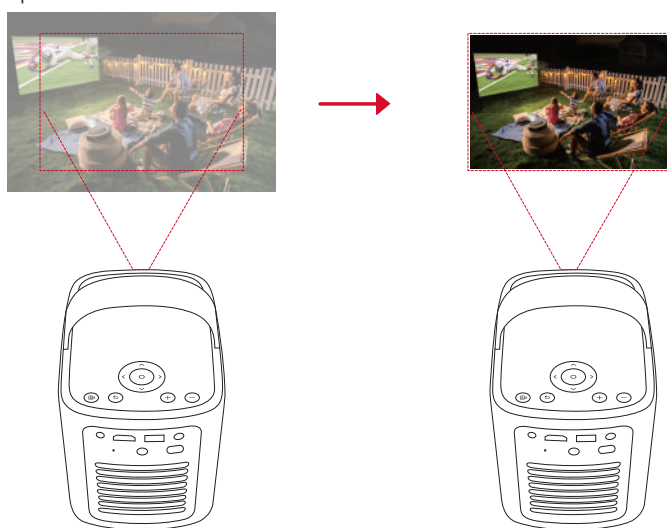

 sul telecomando o spostare leggermente il videoproiettore.

Per impostare le preferenze di correzione automatica dell'immagine, accedere a **[Impostazioni] > [Videoproiettore] > [Correzione immagine]**.

#### 5. Preparazione

Al primo utilizzo del videoproiettore sarà necessario seguire le istruzioni su schermo per completare la configurazione di base.

- Abbinare il telecomando al videoproiettore
- Selezionare la lingua

- Configurare la TV con il telefono Android
- Stabilire una connessione al Wi-Fi
- Accedere utilizzando il proprio account Google

## App Nebula Connect

Per controllare facilmente il videoproiettore, consigliamo di scaricare l'app Nebula Connect.

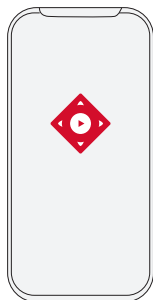

1. Scaricare l'app **Nebula Connect** dall'App Store (dispositivi iOS) o da Google Play (dispositivi Android).
2. Abilitare il Bluetooth sullo smartphone.
3. Aprire l'app Nebula Connect e selezionare **[Mars 3 Air XXXXXX]** come dispositivo da connettere.
4. Seguire le istruzioni sullo schermo per completare la configurazione della connessione.

## Impostazioni

Procedere con i passaggi di configurazione la prima volta che si accende il videoproiettore.

### 1. Canali e ingressi

Nella schermata principale, selezionare **[Impostazioni] > [Videoproiettore] > [Ingressi]**.

<b>HDMI</b>	Consente di selezionare un dispositivo di riproduzione HDMI come sorgente di ingresso.
<b>Controllo HDMI</b>	Consente di controllare il dispositivo di riproduzione HDMI tramite Google TV.
<b>Spegnimento automatico dispositivo</b>	Consente di spegnere il dispositivo di riproduzione HDMI tramite Google TV.
<b>Accensione automatica TV</b>	Consente di accendere Google TV tramite il dispositivo di riproduzione HDMI.
<b>Commutazione automatica sorgente</b>	Quando è collegato a un dispositivo attivo, passa istantaneamente al nuovo segnale sorgente.
<b>Elenco dispositivi CEC</b>	Consente di controllare i dispositivi CEC (Consumer Electronic Control).

### 2. Videoproiettore

Nella schermata principale, selezionare **[Impostazioni] > [Videoproiettore]**.

<b>Correzione immagine</b>	<b>Impostazioni della correzione trapezoidale automatica:</b> attiva la correzione trapezoidale automatica da remoto, all'avvio o dopo il movimento.
	<b>Adattamento automatico dello schermo:</b> consente di abilitare o disabilitare l'adattamento automatico dello schermo.
	<b>Aggiramento automatico degli ostacoli:</b> rileva automaticamente gli ostacoli sul muro durante la correzione trapezoidale per adattarsi allo schermo adeguato.
	<b>Esegui correzione trapezoidale manuale:</b> consente di eseguire manualmente la correzione trapezoidale regolando ciascun angolo.
	<b>Correzione dell'immagine con un clic:</b> adatta automaticamente le dimensioni dell'immagine alla superficie in uso.
	<b>Zoom:</b> ingrandisci o riduci l'immagine di proiezione dal 50% al 100%.
<b>Impostazioni di messa a fuoco</b>	<b>Autofocus all'avvio:</b> regola automaticamente la messa a fuoco quando il proiettore si accende.
	<b>Autofocus dopo il movimento:</b> regola automaticamente la messa a fuoco quando si sposta il proiettore.
	<b>Correzione manuale messa a fuoco:</b> abilita la correzione manuale della messa a fuoco.

Impostazioni avanzate	<b>Svuota cache:</b> cancella tutti i dati memorizzati nella cache del videoproiettore.
	<b>Modalità Proiettore:</b> seleziona la posizione del proiettore. <ul style="list-style-type: none"> <li>• <b>Auto:</b> rileva automaticamente se il videoproiettore è capovolto e passa automaticamente alla modalità appropriata per il videoproiettore.</li> <li>• <b>Frontale:</b> il dispositivo si trova davanti alla superficie di proiezione.</li> <li>• <b>Frontale, a soffitto:</b> il dispositivo è appeso al soffitto in posizione capovolta. L'immagine è ruotata di 180 gradi.</li> <li>• <b>Posteriore:</b> il dispositivo si trova dietro la superficie di proiezione.</li> <li>• <b>Posteriore, a soffitto:</b> il dispositivo è appeso al soffitto in posizione capovolta dietro la superficie di proiezione. L'immagine viene ruotata di 180 gradi e invertita in orizzontale (destra-sinistra).</li> </ul>
	<b>Impostazioni di movimento:</b> imposta un livello di sensibilità per attivare la messa a fuoco automatica e la correzione trapezoidale automatica.
	<b>Impostazione server DNS:</b> impostare il server DNS preferito per il videoproiettore.
	<b>Calibrazione trapezoidale:</b> ricalibra il proiettore se la correzione trapezoidale non funziona correttamente.
	<b>Soluzioni intelligenti:</b> attiva/disattiva le notifiche automatiche quando il proiettore rileva un problema. <ul style="list-style-type: none"> <li>• <b>Avviso angolo di proiezione:</b> mostra un avviso quando viene raggiunto l'angolo di proiezione massimo.</li> <li>• <b>Popup sintonia fine:</b> mostra un messaggio che chiede di accedere alla sintonia fine dopo la correzione trapezoidale automatica.</li> <li>• <b>Popup intelligente Nebula:</b> mostra un messaggio quando lo stato del videoproiettore cambia.</li> </ul>

### 3. Display e suono

Nella schermata iniziale, selezionare **[Impostazioni] > [Display e suono]**.

Immagine	<b>Luminosità:</b> regola la luminosità in base all'ambiente circostante. <ul style="list-style-type: none"> <li>• <b>Standard:</b> imposta la luminosità del display al livello più alto per impostazione predefinita. Puoi anche regolare manualmente la luminosità.</li> <li>• <b>Eco:</b> riduce la luminosità del display per prolungare il tempo di riproduzione.</li> <li>• <b>Auto:</b> passa alla modalità Standard durante la ricarica e alla modalità Eco quando non è collegato all'alimentazione.</li> </ul>
	<b>Modalità immagine:</b> il proiettore è dotato di diverse modalità immagine predefinite, in modo da poterne scegliere una adatta all'ambiente e alla sorgente di ingresso. <ul style="list-style-type: none"> <li>• <b>Standard:</b> mantiene colori dall'aspetto naturale con un equilibrio di tonalità calde e fredde.</li> <li>• <b>Film:</b> offre i migliori colori per guardare i film.</li> <li>• <b>Conferenza:</b> aumenta la luminosità ma influisce sulla riproduzione dei colori.</li> <li>• <b>Personalizzato:</b> imposta manualmente il contrasto, la saturazione, la nitidezza, la temperatura del colore, il colore della parete e la gamma, oppure resetta i valori.</li> </ul>
	<b>Impostazioni avanzate:</b> personalizza le impostazioni avanzate per migliorare la qualità dell'immagine. <ul style="list-style-type: none"> <li>• <b>DNR:</b> riduce il rumore digitale sullo schermo.</li> <li>• <b>MPEG NR:</b> elimina il rumore dell'immagine durante la riproduzione di un video compresso in formato MPEG.</li> <li>• <b>Modalità Film:</b> crea immagini ad alta definizione codificate a 24 fotogrammi al secondo.</li> </ul>
Audio	<b>Modalità audio:</b> il proiettore è dotato di diverse modalità audio predefinite in modo che tu possa scegliere quella più adatta al tuo ambiente e alla sorgente di input. <ul style="list-style-type: none"> <li>• <b>Film:</b> crea un'esperienza di ascolto surround per guardare i film.</li> <li>• <b>Musica:</b> Migliora gli acuti per ascoltare la musica.</li> <li>• <b>All'aperto:</b> aumenta il volume per la riproduzione di audio / video all'aperto.</li> <li>• <b>Personalizzato:</b> regola manualmente le impostazioni audio come bilanciamento, bassi e acuti.</li> </ul>
	<b>Attiva la modalità altoparlante Bluetooth:</b> abilita l'uso del videoproiettore come altoparlante Bluetooth.
	<b>Ritardo altoparlante:</b> Per sincronizzare il suono con l'immagine, regolare il ritardo del suono di 10 millisecondi per ogni operazione.
	<b>Impostazioni avanzate:</b> personalizza le impostazioni avanzate per migliorare la qualità audio. <ul style="list-style-type: none"> <li>• <b>ARC:</b> consente di inviare l'audio dalla TV al dispositivo sorgente tramite un unico cavo HDMI.</li> </ul>
<b>Uscita audio</b>	Selezionare una modalità di uscita digitale e impostare manualmente il ritardo di uscita.

### 4. Network & Internet

Questo proiettore può essere connesso a Internet tramite una connessione wireless (Wi-Fi).

1. Nella schermata iniziale, selezionare **[Impostazioni] > [Rete e Internet]**.
2. Seguire le istruzioni sullo schermo per completare la connessione di rete.

### 5. App

1. Nella schermata principale, selezionare **[Impostazioni] > [App]**.
2. Selezionare un'app e controllare la versione corrente, aprire o forzare l'arresto dell'app, controllare lo spazio di archiviazione utilizzato, cancellare i dati o il contenuto della cache, disinstallare l'app oppure abilitare o disabilitare le notifiche e le

## 6. Sistema

Nella schermata principale, selezionare **[Impostazioni] > [Sistema]**.

<b>Accessibilità</b>	Consente di modificare le impostazioni dei sottotitoli o abilitare il servizio di accessibilità.
<b>About</b>	Controllare le informazioni del dispositivo, aggiornare il sistema, ripristinare il dispositivo o rinominarlo.
<b>Data e ora</b>	Abilita o disabilita la data e l'ora automatiche, imposta manualmente la data e l'ora, seleziona il fuso orario o imposta il formato dell'ora.
<b>Language</b>	Consente di selezionare una lingua di visualizzazione sullo schermo.
<b>Tastiera</b>	Consente di controllare e gestire le tastiere.
<b>Conservazione</b>	Consente di controllare la memoria del dispositivo.
<b>Modalità ambientale</b>	Consente di impostare le preferenze per la visualizzazione di foto, meteo e orario su Google TV.
<b>Alimentazione ed energia</b>	Consente di modificare le impostazioni di sospensione automatica, spegnere il display attuale o impostare l'ora di spegnimento automatico quando non è disponibile alcun segnale.
<b>Trasmissione</b>	È possibile scegliere di mostrare le notifiche su tutti i dispositivi Android collegati alla rete Wi-Fi e consentire loro di controllare la trasmissione di contenuti multimediali su questo dispositivo.
<b>Suono di sistema</b>	Consente di attivare/disattivare le notifiche audio di sistema.
<b>Riavvia</b>	Consente di riavviare il sistema.

## 7. Altro

Nella schermata iniziale, selezionare **[Impostazioni]** per visualizzare altre opzioni di impostazione.

<b>Accounts &amp; Sign-In</b>	Accedi per sfruttare al massimo Google TV.
<b>Privacy</b>	Consente di personalizzare le preferenze sulla privacy.
<b>Remotes &amp; Accessories</b>	Cerca accessori da abbinare.
<b>Aiuto e feedback</b>	Consente di lasciare un feedback sul videoproiettore o condividere altre idee.

## Uso del videoproiettore

### 1. Selezione di un'app

Una volta connesso ad una rete wireless, puoi accedere ai servizi online, goderti film, musica, immagini e navigare in rete. È possibile scaricare altre app da Google Play.

- 1 Premere  per accedere alla schermata principale.
- 2 Nella schermata principale, selezionare **[Impostazioni] > [App]**.

### 2. Assistente vocale

Dopo la configurazione, premi il pulsante dell'Assistente di Google sul telecomando, parla con l'Assistente di Google e impartisci i comandi desiderati.

### 3. Trasmissione wireless

È possibile trasmettere in modalità wireless film, giochi, musica e l'intero schermo da un dispositivo iOS, macOS, Android o Windows compatibile direttamente su Nebula Mars 3 Air.



Accertarsi che Nebula Mars 3 Air e il dispositivo in uso siano collegati alla stessa rete wireless. La rete può essere una rete Wi-Fi o l'hotspot del tuo telefono.

#### 3.1 Trasmissione di contenuti in-app

È possibile trasmettere contenuti da app che supportano Chromecast, come YouTube e Prime Video.

- 1 Connettere il dispositivo e il videoproiettore alla stessa rete wireless.
- 2 Aprire l'app di streaming sul dispositivo.
- 3 Riprodurre un videoclip e toccare l'icona di trasmissione  nella schermata del video.
- 4 Selezionare **D2325** per connettersi. Il videoproiettore eseguirà il mirroring della schermata video sul dispositivo.

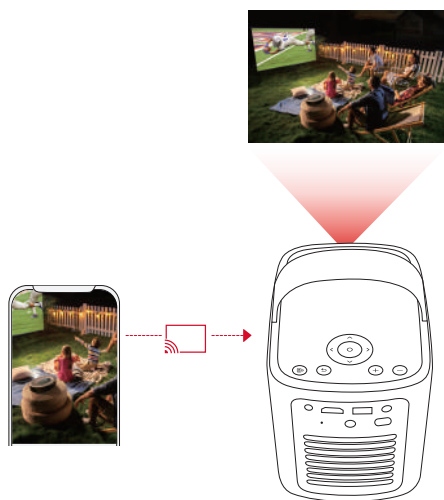

Alcuni contenuti non possono essere riprodotti su Nebula Mars 3 Air a causa di restrizioni dovute al copyright. È possibile eseguire lo streaming dei contenuti tramite la stessa app installata sul videoproiettore.

### 3.2 Trasmissione dello schermo del dispositivo

È possibile trasmettere l'intero schermo dal dispositivo al videoproiettore.

- ① Connettere il dispositivo e il videoproiettore alla stessa rete wireless.
- ② Installare l'app **Nebula Cast** sul videoproiettore.
- ③ Aprire Nebula Cast e seguire le istruzioni visualizzate per completare la procedura.

### 4. Riproduzione da dispositivi HDMI

Il videoproiettore può essere collegato a diversi dispositivi di riproduzione HDMI come un televisore, una TV stick, un lettore DVD, una set-top box (STB), una console di gioco o altri dispositivi.

- ① Collegare il videoproiettore a un dispositivo di riproduzione HDMI con un cavo HDMI (non incluso).
- ② Selezionare **[Impostazioni] > [Canali e ingressi] > [Ingressi] > [HDMI]**.

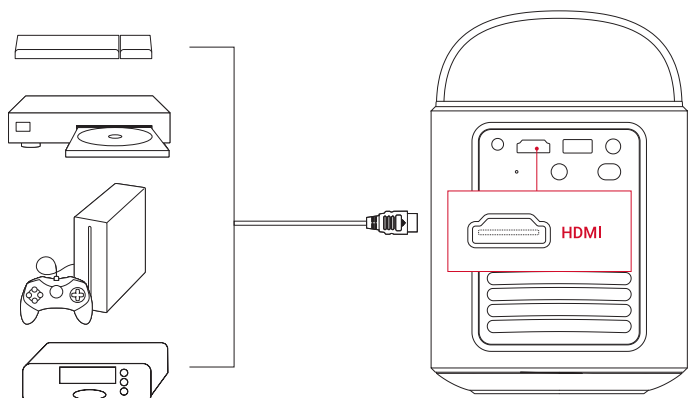

Il videoproiettore avvierà automaticamente la riproduzione HDMI quando si collega per la prima volta a un dispositivo di riproduzione HDMI.

### 5. Riproduzione da un'unità USB

Con questo videoproiettore è possibile ascoltare musica, visualizzare video e immagini o installare app memorizzate su un dispositivo USB 2.0.

- ① Scaricare l'app **File Commander** da Google Play.
- ② Inserire un'unità USB-A nella porta USB.
- ③ Selezionare dall'unità USB la musica, i video o le foto che si desidera riprodurre e premere il pulsante di conferma sul telecomando. Premere di nuovo per interrompere la riproduzione.

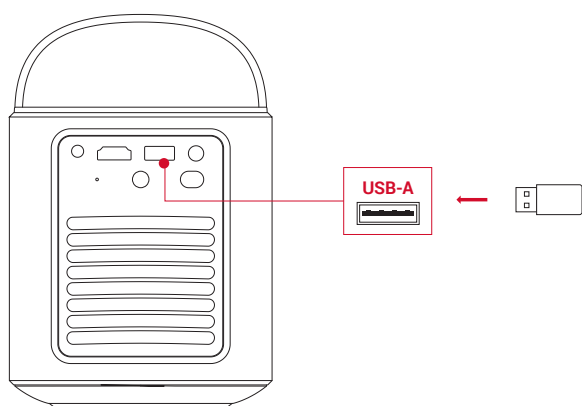

## 6. Riproduzione tramite dispositivi audio esterni

Questo videoproiettore può essere collegato a dispositivi di uscita audio esterni, ad esempio cuffie e altoparlanti; quando è collegato ad altoparlanti esterni, il sistema di altoparlanti integrato viene disabilitato.

- ① Utilizzare un cavo audio da 3,5 mm o un alimentatore (non in dotazione) per collegare le cuffie o gli altoparlanti esterni.
  - ② Collegare l'altra estremità del cavo alla porta AUX sul videoproiettore.
- L'audio verrà riprodotto dalle cuffie o dagli altoparlanti esterni.

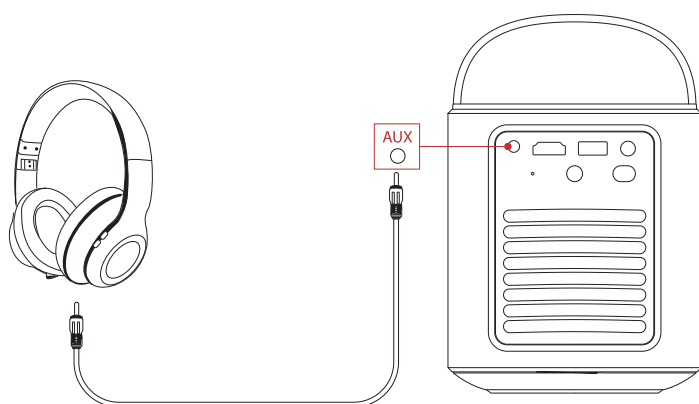

Prima di collegare e indossare le cuffie, abbassare il volume per evitare danni all'udito.

## 7. Modalità Altoparlante Bluetooth

È possibile utilizzare il proiettore come altoparlante Bluetooth autonomo.



- ① Per passare alla modalità Altoparlante Bluetooth, sono disponibili due opzioni:

A: Premi  sul proiettore.

B: Nella schermata iniziale, selezionare **[Impostazioni] > [Display e suono] > [Attiva la modalità altoparlante Bluetooth]**.

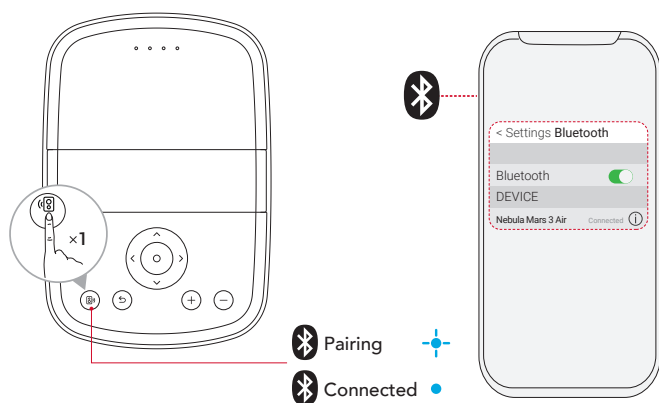
- ② Abilitare il Bluetooth sullo smartphone e selezionare Nebula Mars 3 Air per stabilire una connessione.



	Blu lampeggiante	Pronto per l'associazione / Associazione Bluetooth
	Blu fisso	Bluetooth connesso





Per uscire dalla modalità altoparlante Bluetooth, premere  sul videoproiettore o premere  sul telecomando.

## Aggiornamento del firmware

Per migliorare completamente la tua esperienza con questo proiettore dotato delle ultime funzionalità, si consiglia di aggiornare il firmware di tanto in tanto. Non appena verrà rilevata una nuova versione del firmware, verrà inviata una notifica.

## Specifiche

Le specifiche sono soggette a modifiche senza preavviso.

Ingresso	19 V $\equiv$ 4,74 A
Consumo energetico	90 W
Consumo energetico in standby	< 1 W (meno di un watt)
Risoluzione	1920x1080p
Risoluzioni compatibili	480p (60 Hz), 576p (50 Hz), 720p (30 Hz), 720p (50 Hz), 720p (60 Hz), 1080p (24 Hz), 1080p (30 Hz), 1080p (50 Hz), 1080p (60 Hz)
Rapporto di contrasto	400:1
Proporzioni	16:9
Dimensioni dello schermo	30" a 150"
Rapporto di proiezione	1.2:1
Distanza di proiezione	0,8-4,0 m
Fonte di luce	LED
Messa a fuoco	Auto
Correzione trapezoidale	Auto
Potenza di uscita dell'altoparlante	2x8 W max
Rumore	28 dB a 25 °C (77 °F)
Wi-Fi	Wi-Fi 2,4 GHz/5,0 GHz 802.11 a/b/g/n/ac
Versione Bluetooth	5.1
Portata Bluetooth	25 m/82 piedi
Formato USB	FAT, FAT32, NTFS
Temperatura di esercizio	0°C ~35°C / 32 °F ~95 °F
Batterie del telecomando	AAA x 2

## Risoluzione dei problemi

### ① Non si accende

- Il videoproiettore potrebbe essere scarico. Caricare il videoproiettore per 15-30 minuti e verificare se il LED di stato della batteria si accende.

### ② Impossibile effettuare la ricarica

- Utilizzare l'alimentatore e il cavo di alimentazione in dotazione per caricare il videoproiettore.
- Provare un alimentatore (almeno 90 W) e un cavo di alimentazione diversi.

### ③ Impossibile connettersi a una rete Wi-Fi

- Posizionare il videoproiettore entro 5 m dal router e riprovare a stabilire la connessione.
- Impostare il router su 2,4 GHz o 5 GHz e riprovare.
- Riavviare il videoproiettore e il router e riprovare.
- Provare con una rete Wi-Fi diversa o l'hotspot del proprio telefono.

### ④ Immagine sfocata

- Spostare leggermente il videoproiettore o premere  sul telecomando per avviare la messa a fuoco automatica.
- Per regolare manualmente la messa a fuoco, selezionare **[Impostazioni] > [Videoproiettore] > [Impostazioni messa a fuoco] > [Correzione messa a fuoco manuale]** e utilizzare i pulsanti di navigazione sul telecomando.
- Regolare l'angolo e la direzione di proiezione, nonché l'altezza del videoproiettore, se necessario.

### ⑤ Immagine distorta

- Aggiornare il firmware alla versione più recente. Non appena verrà rilevata una nuova versione del firmware, verrà inviata una notifica.
- Selezionare **[Impostazioni] > [Videoproiettore] > [Correzione immagine] > [Esegui correzione trapezoidale manuale]**.



- Spostare il videoproiettore a sinistra o a destra oppure modificare l'inclinazione, se necessario.

#### ⑥ Nessun segnale HDMI

- Utilizzare un cavo HDMI diverso.
- Collegare il videoproiettore a un altro dispositivo di riproduzione HDMI.
- Collegare il dispositivo di riproduzione HDMI alla TV con un cavo HDMI per verificare se il dispositivo o il cavo funzionano correttamente.
- Regolare la risoluzione/frequenza di uscita del dispositivo di riproduzione HDMI in modo che corrisponda a quella del videoproiettore.

#### ⑦ Come controllare Netflix con la modalità Mouse

- Installare **Nebula Connect** sul telefono e connettersi con Nebula Mars 3 Air. Selezionare la modalità Mouse. Utilizzare un dito per spostarsi e fare clic o due dita per scorrere.

#### ⑧ Come riprodurre video senza Wi-Fi

- Scaricare i video su un'unità USB in formato FAT32. Per i passaggi seguenti, vedere **Riproduzione da un'unità USB**.

## Avviso



Questo prodotto è conforme ai requisiti della Comunità europea relativi alle interferenze radio.

### Dichiarazione di conformità

Hereby, Anker Innovations Limited, declares that this device is in compliance with the essential requirements and other relevant provisions of Directive 2014/53/EU. Per la Dichiarazione di Conformità visitare il sito <https://uk.seenebula.com/>.

La temperatura più idonea per il videoproiettore e i relativi accessori è compresa tra 0 °C e 35 °C.

L'adattatore è solo per uso in ambienti chiusi. Il tipo di adattatore è NSA90ED-19047401 con tensione/corrente di uscita nominale di 19,0 VCC/4,74 A.

### Informazioni sull'esposizione alle RF

(Videoproiettore) Il livello di esposizione massima consentita (MPE) è stato calcolato sulla base di una distanza di 20 cm tra il dispositivo e il corpo umano. Per mantenere la conformità ai requisiti di esposizione alle RF, mantenere una distanza di 20 cm tra il dispositivo e il corpo umano.

(Telecomando) Il dispositivo è stato valutato per soddisfare i requisiti generali di esposizione alle radiofrequenze (RF). Il dispositivo può essere utilizzato in condizioni di esposizione portatile senza restrizioni.

### Bande di frequenza e potenza

Funzione	Bande	Frequenza operativa	Potenza massima
<b>Bluetooth (Videoproiettore)</b>	2,4 GHz	2402-2480 MHz	EIRP 15,33 dBm
<b>Wi-Fi (Videoproiettore)</b>	2,4 GHz	2412-2472 MHz	EIRP 19,82 dBm
		5150-5250 MHz	EIRP 22,50 dBm
	5 GHz	5250-5350 MHz	EIRP 19,16 dBm
		5470-5725 MHz	EIRP 19,60 dBm
		5725-5850 MHz	EIRP 13,73 dBm
<b>Bluetooth (Telecomando)</b>	2,4 GHz	2402-2480 MHz	EIRP 6,31 dBm

5150~5350 MHz può essere utilizzato solo al chiuso.

	AT	BE	BG	HR	CY	CZ	DK
	EE	FI	FR	DE	EL	HU	IE
	IT	LV	LT	LU	MT	NL	PL
	PT	RO	SK	SI	ES	SE	UK

Il seguente importatore è la parte responsabile (contratto esclusivamente per le questioni pertinenti all'UE):  
Anker Innovations Deutschland GmbH | Georg-Muche-Strasse 3, 80807 Munich, Germany

Il prodotto è progettato e realizzato con materiali e componenti di alta qualità, che possono essere riciclati e riutilizzati.



Questo simbolo indica che il prodotto non deve essere smaltito come rifiuto domestico, ma deve essere consegnato ad un'apposita struttura di raccolta per il riciclaggio. Lo smaltimento e il riciclaggio corretti contribuiscono a proteggere le risorse naturali, la salute umana e l'ambiente. Per ulteriori informazioni sulla smaltimento e il riciclaggio di questo prodotto, contattare il proprio comune, il servizio di smaltimento o il negozio presso cui è stato acquistato il prodotto.



ATTENZIONE: RISCHIO DI ESPLOSIONE SE LA SOSTITUZIONE AVVIENE UTILIZZANDO UN TIPO ERRATO DI BATTERIE. SMALTIRE LE BATTERIE USATE SECONDO LE ISTRUZIONI.

## Marchi



Il marchio e il logo Bluetooth® sono marchi registrati di proprietà di Bluetooth SIG, Inc. e qualsiasi utilizzo di tali marchi da parte di Anker Innovations Limited è concesso in licenza. Gli altri marchi e nomi commerciali sono proprietà dei rispettivi titolari.



HDMI, il logo HDMI e High-Definition Multimedia Interface sono marchi o marchi registrati di HDMI Licensing LLC negli Stati Uniti e in altri paesi.



Prodotto su licenza di Dolby Laboratories. Dolby, Dolby Audio e il simbolo a doppia D sono marchi registrati della Dolby Laboratories Licensing Corporation.

## Garanzia

### 30 giorni di garanzia "soddisfatti o rimborsati" per qualsiasi motivo

È possibile restituire il prodotto integro e la sua confezione entro 30 giorni dalla data di acquisto per ricevere un RIMBORSO COMPLETO per qualsiasi motivo. Se il motivo del reso non è legato alla qualità, il cliente è tenuto a sostenere le spese di spedizione per il reso.

### 12 mesi di garanzia per problemi relativi alla qualità

I prodotti Nebula sono garantiti esenti da difetti di materiale e lavorazione per 12 mesi dalla data di acquisto. Entro questo periodo, Nebula fornirà una sostituzione e coprirà eventuali costi di spedizione per la restituzione dei prodotti che non funzionano durante il normale utilizzo.

Nota: eventuali etichette di spedizione fornite devono essere utilizzate entro 20 giorni dalla data in cui sono state emesse dall'assistenza Nebula.

# Inhoudsopgave

<b>Belangrijke veiligheidsinstructies</b>	78
<b>Wat zit erin</b>	79
<b>In één oogopslag</b>	79
1. Projector	79
2. Afstandsbediening	80
<b>Uw projector opladen</b>	81
<b>Aan de slag</b>	81
1. Uw afstandsbediening klaarmaken	81
2. Uw projector plaatsen	82
3. Aan- en uitzetten	82
4. Automatische beeldcorrectie	83
5. Instellen	83
<b>Nebula Connect-app</b>	84
<b>Instellingen</b>	84
1. Kanalen en ingangen	84
2. Projector	84
3. Weergave en geluid	85
4. Netwerk en internet	85
5. Apps	85
6. Systeem	86
7. Overig	86
<b>Uw projector gebruiken</b>	86
1. Een app selecteren	86
2. Spraakassistent	86
3. Draadloos casten	86
4. Afspelen via HDMI	87
5. Afspelen via USB	87
6. Afspelen via externe audioapparatuur	88
7. Bluetoothluidsprekermodus	88
<b>Firmware-update</b>	89
<b>Specificaties</b>	89
<b>Problemen oplossen</b>	89
<b>Kennisgeving</b>	90
<b>Handelsmerken</b>	91
<b>Garantie</b>	91

## Belangrijke veiligheidsinstructies

Lees alle instructies voordat u dit product gebruikt. Breng geen wijzigingen aan en verander geen instellingen die niet in deze gebruikershandleiding worden beschreven. Indien lichamelijk letsel, het verlies van gegevens of schade wordt veroorzaakt door het niet opvolgen van instructies, is de garantie niet van toepassing.

### Instellen

- Gebruik het product niet anders dan in deze handleiding is beschreven om letsel of schade aan eigendommen te voorkomen.
- Plaats dit product niet op een zachte ondergrond zoals een tafelkleed of tapijt, omdat het product dan brandgevaar kan opleveren.
- Plaats dit product niet op plekken met veel stof en vuil of in de buurt van een apparaat dat een sterk magnetisch veld produceert.
- Blokkeer of verstopt de ventilatieopeningen niet om oververhitting te voorkomen.
- Plaats dit product nooit in een afgesloten ruimte. Laat rondom dit product altijd voldoende ruimte voor ventilatie.
- Gebruik het product niet in een omgeving met een te hoge of te lage temperatuur. Stel het product nooit bloot aan fel zonlicht of natte omgevingen.
- Als dit product lange tijd aanstaat, kan het oppervlak heet worden. Als dit gebeurt, moet u het onmiddellijk uitschakelen en de adapter uit het stopcontact halen. Zet het product pas weer aan als het is afgekoeld.
- Ga altijd zorgvuldig met dit product om. Raak de lens niet aan.
- Laat kinderen niet zonder toezicht met het product omgaan.
- Plaats geen zware of scherpe voorwerpen op dit product.
- Haal het product niet uit elkaar om elektrische schokken te voorkomen.
- Vermijd extreme trillingen, want die kunnen de interne onderdelen beschadigen.
- Gebruik alleen de door de fabrikant geleverde adapter. •Het gebruik van een niet-geautoriseerde adapter kan gevaarlijk zijn en de gebruiksvoorwaarden en productgarantie schenden.
- Gebruikers moeten zich houden aan de wetten en regelgeving van de landen en regio's waar het apparaat zich bevindt (wordt gebruikt), zich houden aan de beroepsethiek, veiligheidsverplichtingen in acht nemen en het gebruik van onze producten of apparatuur voor illegale doeleinden ten strengste verbieden. Ons bedrijf is onder geen enkele omstandigheid verantwoordelijk voor de wettelijke aansprakelijkheid van overtreders.
- De optische straling die door dit product wordt uitgezonden, kan schadelijk voor de ogen zijn. Staar niet in de lichtstraal.

### Gehoorbescherming

- Luister niet langdurig op hoog volume om gehoorbeschadiging te voorkomen. Stel het volume in op een veilig niveau.

### Opladen

- De adapter is alleen bestemd voor gebruik binnen.
- Bij apparaten met een stekker moet de contactdoos altijd makkelijk toegankelijk zijn.
- Vanwege het behuizingsmateriaal mag het product alleen zijn aangesloten op een USB 2.0-poort of hoger.
- Het wordt aangeraden om het product op te laden in een omgeving met een temperatuur tussen 5 °C en 25 °C.
- Als de voeding is aangesloten, moet u het apparaat plaatsen in een omgeving met een normale kamertemperatuur en goede ventilatie.

### Batterij

- De afstandsbediening bevat batterijen die verstikkingsgevaar opleveren. Houd de afstandsbediening buiten het bereik van kinderen.
- Verwijder de batterijen als de afstandsbediening lange tijd niet wordt gebruikt.
- Vervang de batterijen van de afstandsbediening alleen door hetzelfde of een gelijkwaardig type.
- Batterijen bevatten chemische stoffen en moeten op de juiste manier worden weggegooid.
- Laad dit apparaat regelmatig op. Berg dit apparaat niet op met een volledig lege batterij.

### WAARSCHUWING

- Het vervangen van een accu/batterij door het verkeerde soort accu/batterij kan beveiligingen tenietdoen en gevaar opleveren;
- Als een accu/batterij of het apparaat in een vuur, hete oven of andere bron van aanzienlijke hitte wordt geplaatst, mechanisch wordt geplet of als erin wordt gesneden, kan dit een explosie veroorzaken;
- Het achterlaten van een accu/batterij of het apparaat in een extreem hete omgeving kan leiden tot een explosie en het lekken van ontvlambare vloeistoffen en gassen;
- Als een accu/batterij of het apparaat wordt blootgesteld aan extreem lage luchtdruk, kan dat leiden tot een explosie en het lekken van ontvlambare vloeistoffen en gassen.

### Reiniging

- Gebruik een zachte, pluisvrije doek. Gebruik nooit vloeibare, gasvormige of licht ontvlambare reinigingsmiddelen om het apparaat te reinigen.
- Gebruik geen vloeibare reinigingsmiddelen om de lens schoon te maken om beschadiging van de coating op de lens te voorkomen.
- Veeg oppervlakken voorzichtig af. Wees voorzichtig en zorg ervoor dat u geen krassen maakt op het oppervlak.
- Gebruik lensreinigingspapier om de lens schoon te maken.

## Reparaties

- Voer zelf geen reparaties aan dit product uit.
- Onjuist onderhoud kan letsel en schade aan het product veroorzaken.
- Laat al het onderhoud over aan gekwalificeerd onderhoudspersoneel.

## Wat zit erin

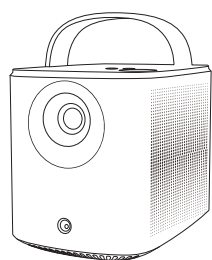

1



2



3

- 1 Nebula Mars 3 Air
- 2 Afstandsbediening
- 3 Twee AAA-batterijen
- 4 Voedingsadapter
- 5 Snoer

Let op: het type stekker verschilt per regio.

- 6 Beknopte handleiding

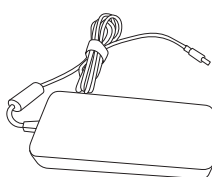

4

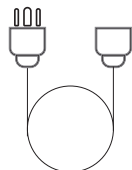

5

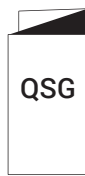

6

## In één oogopslag

### 1. Projector Vooraanzicht

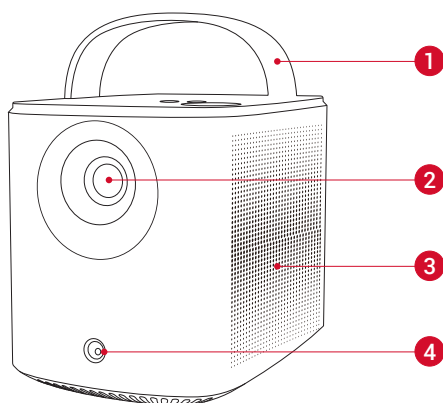

- 1 Handvat
- 2 Lens
- 3 Luidspreker
- 4 Sensor (voor autofocus en automatische keystone-correctie)

### Achteraanzicht

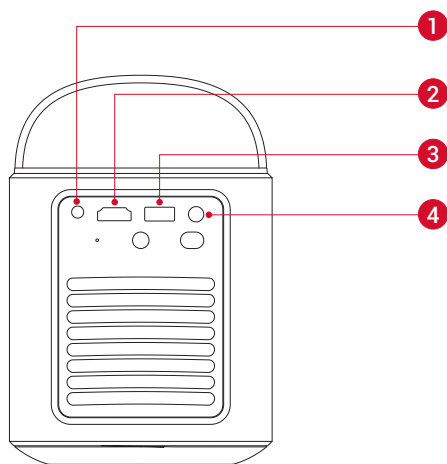

- 1 AUX-uitgang
  - Voor verbinding met externe audioapparatuur
- 2 HDMI-poort
  - Voor het aansluiten van een afspeelapparaat met HDMI
- 3 USB-A-poort
  - Voor het aansluiten van een USB-station.
- 4 DC-IN-poort
  - Voor het aansluiten van de voeding

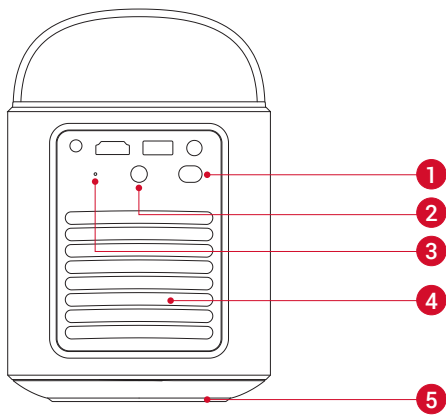

- 1 Aan-uitknop
  - Drie seconden ingedrukt houden om de projector in te schakelen of het uitschakelmenu te openen
- 2 Infraroodontvanger
- 3 Resetknop
  - Indrukken om uw projector te resetten
- 4 Luchtventilatie (uitlaat)
- 5 Luchtventilatie (inlaat)

### Bovenaanzicht

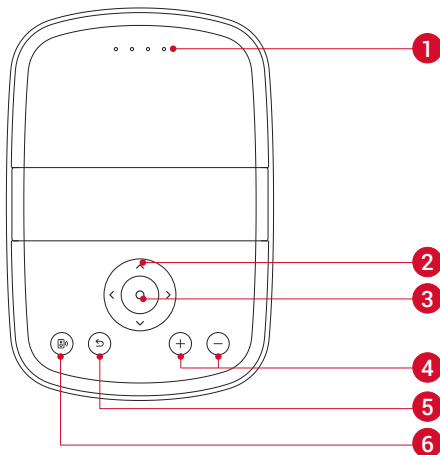

- 1 Accustatusled
- 2 Navigatieknop
- 3 Bevestigingsknop
- 4 Volume omhoog en omlaag
- 5 Terugknop
- 6 Bluetoothluidsprekerknop
  - Indrukken om de bluetoothluidsprekermodus in of uit te schakelen

### Onderaanzicht

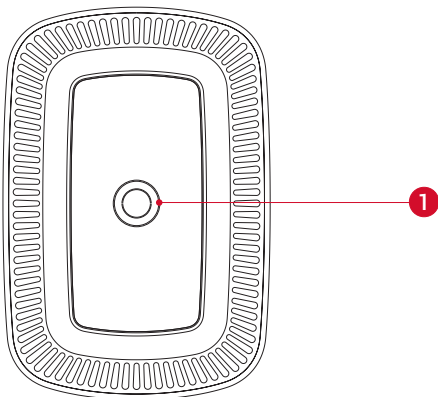

- 1 Statiefschroefdraad

### Afmetingen

178 (l) × 122 (b) × 133 (h) mm

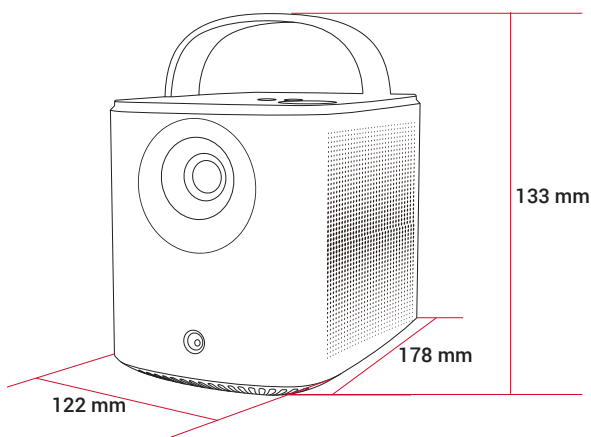

## 2. Afstandsbediening

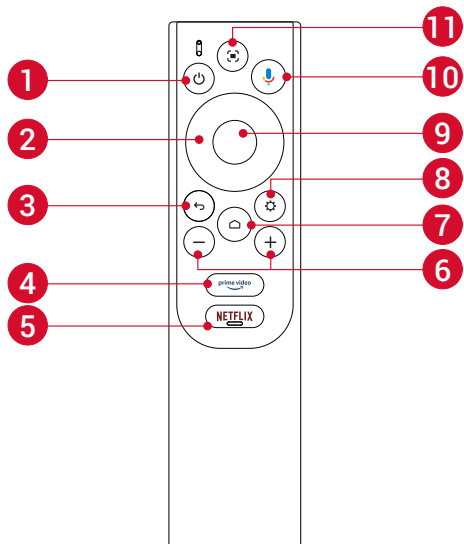

- 1 Aan- en uitzetten
- 2 Navigatie
- 3 Terugkeren naar het vorige menu
- 4 Prime Video openen
- 5 Netflix openen
- 6 Volume omhoog / omlaag.
- 7 Hoofdmenu
- 8 Meer opties
- 9 Pauzeren / hervatten / selectie bevestigen
- 10 De Google Assistent activeren
- 11 De focus aanpassen

Afstandsbediening: Google TV RCU

Model: D0442

## Uw projector opladen

Voordat u het voor de eerste keer gebruikt, laadt u de ingebouwde batterij volledig op met behulp van de meegeleverde adapter en stroomkabel. Tijdens het opladen gaat de accustatusled branden.

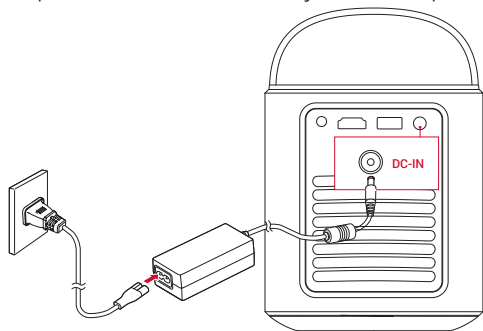

Accustatusled	Batterijniveau
	< 25%
	25% - 50%
	50% - 75%
	75% - 100%

## Aan de slag

### 1. Uw afstandsbediening klaarmaken

- 1 Schuif het batterijklepje open.
- 2 Plaats nieuwe batterijen (let op de polariteit (+/-)) en sluit het batterijklepje.

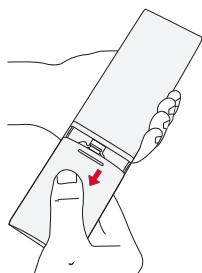

1

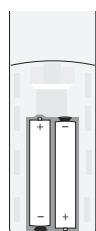

2

③ Volg bij het eerste gebruik de instructies op het scherm om de afstandsbediening aan uw projector te koppelen.



De afstand tussen de afstandsbediening en de projector moet niet meer dan 10 m zijn.

## 2. Uw projector plaatsen

Plaats de projector op een stabiele, vlakke ondergrond voor het projectieoppervlak. Voor de beste resultaten moet het projectieoppervlak wit en vlak zijn.

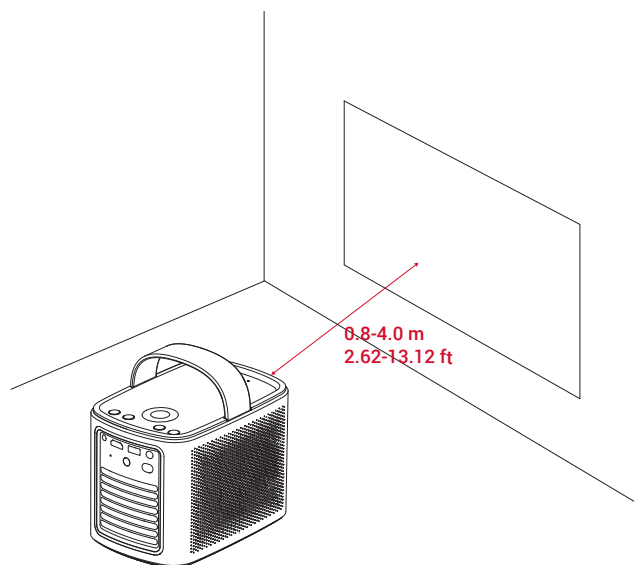

- De projector hoeft niet richting het projectieoppervlak te worden gekanteld. U kunt het geprojecteerde beeld corrigeren met de ingebouwde autofocus en automatische keystone-correctie.
- De afstand tussen de projectorlens en het projectieoppervlak bepaalt de grootte van het geprojecteerde beeld. Voor het beste resultaat plaats u de projector 0,8 tot 4,0 meter vanaf het projectieoppervlak, zodat u een schermgrootte van 67 tot 381 cm (30 tot 150 inch) krijgt.

Schermafmeting	Afstand tussen projectorlens en scherm
30 inch	0,8 m
50 inch	1,33 m
80 inch	2,1 m
100 inch	2,65 m
120 inch	3,2 m
150 inch	4,0 m

## 3. Aan- en uitzetten

Houd de aan-uitknop drie seconden ingedrukt om de projector in te schakelen of om het uitschakelmenu te openen.

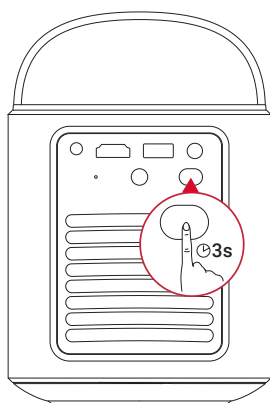

- U kunt ook de aan-uitknop op de afstandsbediening drie seconden ingedrukt houden om het uitschakelmenu te openen.
- Als de projector aanstaat, kunt u de aan-uitknop op de projector indrukken om naar de stand-bymodus over te schakelen.
- Als HDMI als bron is ingesteld, schakelt de projector automatisch na tien minuten zonder ingedrukte knop of signaal naar de stand-bymodus.
- Na een half uur in stand-by wordt de projector automatisch uitgeschakeld.



#### 4. Automatische beeldcorrectie

Automatische beeldcorrectie omvat autofocus, automatische keystone-correctie en automatische schermweergave.

- Autofocus zorgt dat uw beeld zo scherp mogelijk is.

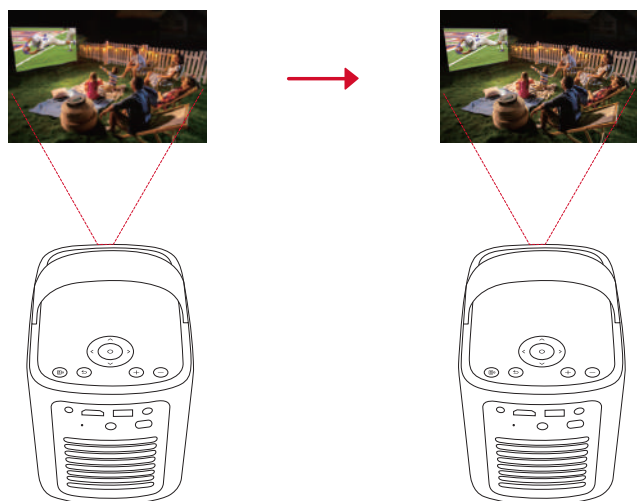

- Automatische keystone-correctie transformeert scheef beeld tot een rechthoek met verhouding van 16:9.

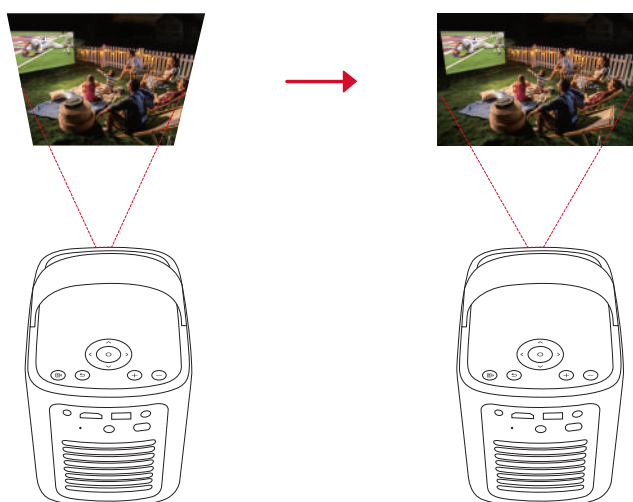

- Automatisch aanpassen aan scherm past de schermgrootte automatisch aan uw ruimte aan.

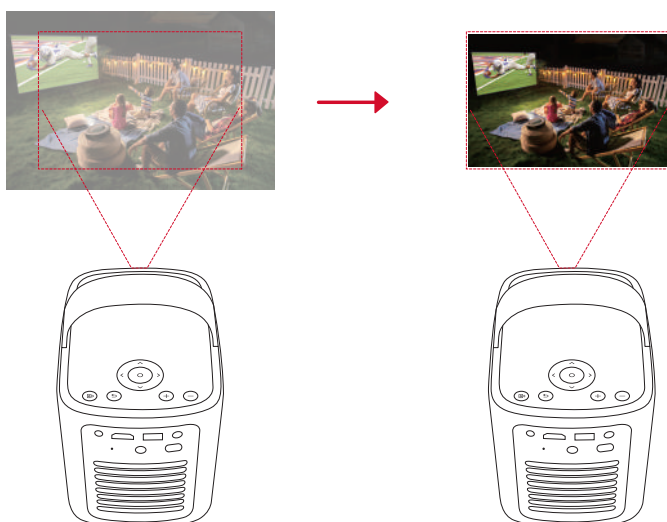

 te drukken of de projector iets te bewegen.

U kunt de voorkeuren voor automatisch aanpassen aan scherm instellen via **[Instellingen] > [Projector] > [Beeldcorrectie]**.

#### 5. Instellen

Als u de projector voor het eerst gebruikt, volgt u de instructies op het scherm om de basisinstelling te voltooien.

- Koppel de afstandsbediening met uw projector
- Selecteer uw taal
- Stel uw tv in met uw Android-telefoon

- Maak verbinding met wifi
- Meld u aan met uw Google-account

## Nebula Connect-app

We raden aan om de Nebula Connect-app te downloaden om de projector makkelijk te bedienen.

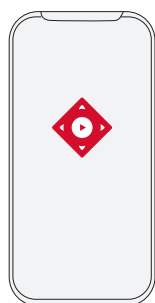

1. Download de **Nebula Connect**-app uit de App Store (voor iOS) of Google Play (voor Android).
2. Schakel op uw telefoon bluetooth in.
3. Open de Nebula Connect-app en selecteer **[Mars 3 Air XXXXXX]** om verbinding mee te maken.
4. Volg de instructies op het scherm om de verbinding tot stand te brengen.

## Instellingen

Als u de projector voor het eerst inschakelt, doorloopt u het installatieproces.

### 1. Kanalen en ingangen

Selecteer op het startscherm **[Instellingen] > [Projector] > [Ingangen]**.

<b>HDMI</b>	Selecteer een HDMI-afspeelapparaat als ingangsbron.
<b>HDMI-bediening</b>	Laat uw HDMI-afspeelapparaat bedienen door Google TV.
<b>Apparaat automatisch uitschakelen</b>	Schakelt het HDMI-afspeelapparaat via Google TV uit.
<b>TV automatisch inschakelen</b>	Schakelt het HDMI-afspeelapparaat via Google TV in.
<b>Automatisch van bron wisselen</b>	Schakelt onmiddellijk over naar het nieuwe bronsignaal als er een actief apparaat worden aangesloten.
<b>CEC-apparaatlijst</b>	Bekijk CEC-apparaten (Consumer Electronic Control).

### 2. Projector

Selecteer op het startscherm **[Instellingen] > [Projector]**.

<b>Beeldcorrectie</b>	<b>Automatische keystone-correctie-instellingen:</b> Activeer automatische keystone-correctie via de afstandsbediening, bij opstarten of na beweging.
	<b>Automatisch aanpassen aan scherm:</b> automatisch aanpassen aan scherm in- of uitschakelen.
	<b>Automatisch obstakels vermijden:</b> detecteert tijdens het corrigeren voor het keystone-effect automatisch obstakels op het scherm om het beeld aan te passen.
	<b>Handmatige keystone-correctie uitvoeren:</b> pas elke hoek zelf aan om de keystone-correctie handmatig uit te voeren.
	<b>Beeldcorrectie met één klik:</b> past het beeld automatisch aan uw projectieoppervlak aan.
<b>Focusinstellingen</b>	<b>Zoom:</b> Zoom in of uit op de projectieafbeelding van 50 tot 100%.
	<b>Automatische focus bij opstarten:</b> Pas automatisch de focus aan wanneer de projector wordt ingeschakeld.
	<b>Automatische focus na beweging:</b> Pas automatisch de focus aan wanneer u de projector verplaatst.
	<b>Handmatige scherpstellingcorrectie:</b> Schakel handmatige scherpstellingcorrectie in.

Geavanceerde instellingen	<b>Cache wissen:</b> wist alle gegevens in die in de cache op de projector zijn opgeslagen.
	<b>Projectormodus:</b> Selecteer de plaatsing van de projector. <ul style="list-style-type: none"> <li>• <b>Automatisch:</b> detecteert automatisch of de projector is omgekeerd en schakelt automatisch over naar de juiste projectiemodus.</li> <li>• <b>Voor het scherm:</b> het apparaat staat voor het projectieoppervlak.</li> <li>• <b>Hangend voor het scherm:</b> het apparaat hangt ondersteboven aan het plafond. Het beeld wordt 180 graden gedraaid.</li> <li>• <b>Achter het scherm:</b> het apparaat staat achter het projectieoppervlak.</li> <li>• <b>Hangend achter het scherm:</b> het apparaat hangt achter het projectieoppervlak ondersteboven aan het plafond. het beeld wordt 180 graden gedraaid en horizontaal gespiegeld.</li> </ul>
	<b>Bewegingsinstellingen:</b> Stel een gevoeligheidsniveau in om autofocus en automatische keystone-correctie te activeren.
	<b>DNS-serverinstelling:</b> stel de DNS-server voor de projector in.
	<b>Keystone-kalibratie:</b> Kalibreer de projector opnieuw als de keystonecorrectie niet goed werkt.
	<b>Slimme oplossingen:</b> Schakel automatische waarschuwingen in / uit wanneer de projector een probleem detecteert. <ul style="list-style-type: none"> <li>• <b>Projectiehoekwaarschuwing:</b> toont een waarschuwing als de maximale projectiehoek is bereikt.</li> <li>• <b>Pop-up voor nauwkeurige regeling:</b> toont na de automatische keystone-correctie een melding waarmee de nauwkeurige regeling kan worden geopend.</li> <li>• <b>Slimme Nebula-pop-up:</b> toont een melding als de projectorstatus verandert.</li> </ul>

### 3. Weergave en geluid

Selecteer op het startscherm **[Instellingen] > [Weergave en geluid]**.

Beeld	<b>Helderheid:</b> pas de helderheid aan uw omgeving aan. <ul style="list-style-type: none"> <li>• <b>Standaard:</b> stelt de schermhelderheid standaard op het hoogste niveau in. U kunt ook handmatig de helderheid aanpassen.</li> <li>• <b>Eco:</b> verlaagt de helderheid van het scherm om de gebruiksduur te verlengen.</li> <li>• <b>Automatisch:</b> schakelt tijdens het opladen naar de standaardmodus en schakelt naar de ecomodus als de voeding wordt losgekoppeld.</li> </ul>
	<b>Beeldmodus:</b> De projector wordt geleverd met verschillende voorgedefinieerde beeldmodi, zodat u er een kunt kiezen die past bij uw omgeving en invoerbron. <ul style="list-style-type: none"> <li>• <b>Standaard:</b> Behoudt natuurlijk ogende kleuren met een balans tussen warme en koele tinten.</li> <li>• <b>Film:</b> Biedt de beste kleuren voor het kijken van films.</li> <li>• <b>Vergadering:</b> verhoogt de helderheid maar beïnvloedt de kleurweergave.</li> <li>• <b>Aangepast:</b> Stel handmatig het contrast, de verzadiging, de scherpte, de kleurtemperatuur, de muurkleur en de gamma in, of reset de waarden.</li> </ul>
	<b>Expertinstellingen:</b> Pas geavanceerde instellingen aan om de beeldkwaliteit te verbeteren. <ul style="list-style-type: none"> <li>• <b>DNR:</b> Vermindert digitale ruis op het scherm.</li> <li>• <b>MPEG NR:</b> Verwijdert beeldruis bij het afspelen van een MPEG-gecomprimeerde video.</li> <li>• <b>DI-filmmodus:</b> Creëert high-definition beelden gecodeerd op 24 frames per seconde.</li> </ul>
Geluid	<b>Geluidsmodus:</b> De projector wordt geleverd met verschillende vooraf gedefinieerde geluidsmodi, zodat u er een kunt kiezen die past bij uw omgeving en invoerbron. <ul style="list-style-type: none"> <li>• <b>Film:</b> Creëert een surround-sound luisterervaring voor het kijken van films.</li> <li>• <b>Muziek:</b> Verbeterd de hoge tonen voor het beluisteren van muziek.</li> <li>• <b>Buiten:</b> Verhoogt het volume voor het afspelen van audio / video buiten.</li> <li>• <b>Aangepast:</b> Stel handmatig audio-instellingen in zoals balans, lage tonen en hoge tonen.</li> </ul>
	<b>Bluetoothluidsprekermodus inschakelen:</b> gebruik de projector als bluetoothluidspreker.
	<b>Luidsprekervertraging:</b> Om het geluid te synchroniseren met het beeld, stel de geluidsvertraging in stappen van 10 milliseconden in.
	<b>Expertinstellingen:</b> Pas geavanceerde instellingen aan om de audiokwaliteit te verbeteren. <ul style="list-style-type: none"> <li>• <b>ARC:</b> hiermee kan de tv audio via één HDMI-kabel terugsturen naar het bronapparaat.</li> </ul>
Audiovermogen	Selecteer een digitale uitvoermodus en stel de uitvoervertraging handmatig in.

### 4. Netwerk en internet

Deze projector kan via een draadloze (wifi-)verbinding worden verbonden met het internet.

1. Selecteer op het startscherm **[Instellingen] > [Netwerk en internet]**.

2. Volg de instructies op het scherm om de netwerkverbinding tot stand te brengen.

### 5. Apps

1. Selecteer op het startscherm **[Instellingen] > [Apps]**.

2. Selecteer een app en controleer de huidige versie, open de app of stop hem geforceerd, bekijk de gebruikte opslagruimte, wis gegevens of de cache, verwijder de app of schakel meldingen en machtigheden in of uit.

## 6. Systeem

Selecteer op het startscherm **[Instellingen] > [Systeem]**.

<b>Toegankelijkheid</b>	Ondertitelingsinstellingen wijzigen of de toegankelijkheidsdienst inschakelen.
<b>Over</b>	Controleer apparaatinformatie, update het systeem, reset het apparaat of hernoem het apparaat.
<b>Datum &amp; Tijd</b>	Schakel automatische datum en tijd in of uit, stel de datum en tijd handmatig in, selecteer de tijdzone of stel het tijdformaat in.
<b>Taal</b>	Selecteer een schermtaal.
<b>Toetsenbord</b>	Toetsenborden bekijken en beheren.
<b>Opslag</b>	De apparaatopslag controleren.
<b>Omgevingsmodus</b>	Stel voorkeuren voor het weergeven van foto's, weer en tijd op uw Google TV in.
<b>Voeding en energie</b>	De instellingen voor de automatische slaapstand wijzigen, het huidige scherm uitzetten of instellen na hoeveel tijd het apparaat moet worden uitgeschakeld als er geen signaal is.
<b>Casten</b>	Kies deze optie om op alle Android-apparaten die zijn verbonden met uw wifinetwerk een melding weer te geven en het casten van media naar dit apparaat te laten regelen.
<b>Systeemgeluid</b>	Geluidsmeldingen van het systeem in-/uitschakelen.
<b>Herstarten</b>	Het systeem opnieuw opstarten.

## 7. Overig

Selecteer op het startscherm **[Instellingen]** voor meer instellingsopties.

<b>Accounts en aanmeldingen</b>	Meld u aan om het meeste uit Google TV te halen.
<b>Privacy</b>	Pas uw privacyvoorkeuren aan.
<b>Afstandsbedieningen en accessoires</b>	zoeken naar accessoires om te koppelen.
<b>Hulp en feedback</b>	Laat uw feedback over de projector achter of deel andere ideeën.

## Uw projector gebruiken

### 1. Een app selecteren

Eenmaal verbonden met een draadloos netwerk, kunt u online diensten gebruiken, genieten van films, muziek, foto's en online browsen. U kunt meer apps downloaden van Google Play.

- ① Druk op  om toegang te krijgen tot het startscherm.
- ② Selecteer **[Apps] > [Naar apps en games zoeken]**.

### 2. Spraakassistent

Als u de Google Assistent hebt ingesteld, kunt u de knop Google Assistent op uw afstandsbediening indrukken en met de Google Assistent praten en opdrachten geven.

### 3. Draadloos casten

U kunt films, games, muziek en het hele scherm draadloos vanaf uw iOS-, macOS-, Android- of Windows-apparaat naar de Nebula Mars 3 Air casten.



Zorg dat de Nebula Mars 3 Air en uw apparaat met hetzelfde draadloze netwerk zijn verbonden. Het netwerk kan een Wi-Fi-netwerk zijn of de hotspot van uw telefoon.

#### 3.1 Inhoud uit apps casten

U kunt inhoud casten uit apps die Chromecast ondersteunen, zoals YouTube en Prime Video.

- ① Verbind uw apparaat en projector met hetzelfde draadloze netwerk.
- ② Open de streamingapp op uw apparaat.
- ③ Speel een videoclip af en tik op het cast-pictogram  op het videoscherm.
- ④ Selecteer **D2325** om verbinding te maken. De projector spiegelt het videoscherm op uw apparaat.

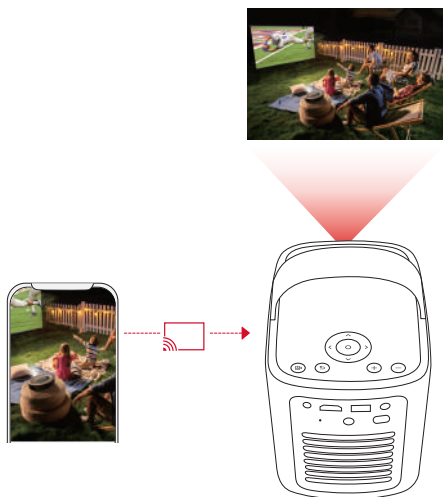

Bepaalde inhoud kan vanwege auteursrechtbeperkingen niet op de Nebula Mars 3 Air worden gecast. U kunt de inhoud streamen via dezelfde app die op uw projector is geïnstalleerd.

### 3.2 Apparatscherm casten

U kunt het volledige scherm van uw apparaat naar de projector casten.

- ① Verbind uw apparaat en projector met hetzelfde draadloze netwerk.
- ② Installeer de **Nebula Cast**-app op uw projector.
- ③ Open Nebula Cast en volg de instructies op het scherm om het proces te voltooien.

### 4. Afspelen via HDMI

De projector kan worden aangesloten op verschillende HDMI-afspeelapparaten, zoals een tv-box, tv-stick, dvd-speler, settopbox of een gameconsole.

- ① Sluit de projector met een HDMI-kabel (niet meegeleverd) aan op een HDMI-afspeelapparaat.
- ② Selecteer **[Instellingen] > [Kanalen en ingangen] > [Ingangen] > [HDMI]**.

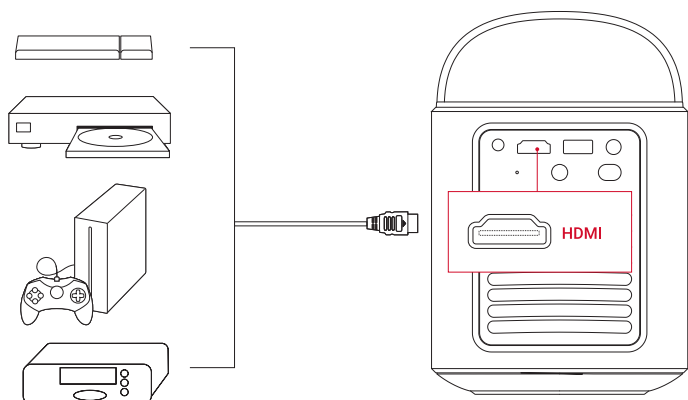

De eerste keer dat de projector op een HDMI-afspeelapparaat wordt aangesloten, wordt automatisch de HDMI-weergave gestart.

### 5. Afspelen via USB

Met deze projector kunt u muziek, video en afbeeldingen openen van een USB 2.0-station of er apps op installeren.

- ① Download de app **File Commander** van Google Play.
- ② Sluit een USB-A-station op de USB-poort aan.
- ③ Selecteer de muziek, video's of foto's van het USB-station die u wilt afspelen en druk op de bevestigingsknop op de afstandsbediening. Druk nogmaals om het afspelen te stoppen.

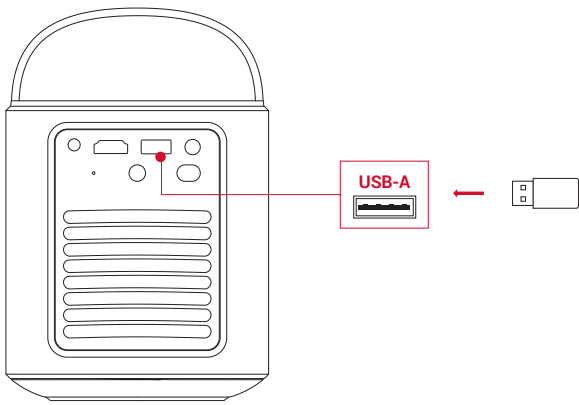

### 6. Afspelen via externe audioapparatuur

Deze projector kan ook worden aangesloten op externe geluidsuitvoerapparaten, waaronder hoofdtelefoons en luidsprekers. Als de projector wordt aangesloten op externe luidsprekers, wordt het ingebouwde luidsprekersysteem uitgeschakeld.

- ① Gebruik een 3,5mm-audiokabel of een adapter (niet meegeleverd) om uw hoofdtelefoon of externe luidsprekers aan te sluiten.
  - ② Sluit het andere uiteinde van de audiokabel aan op de AUX-ingang van de projector.
- U hoort nu geluid uit uw hoofdtelefoon of externe luidsprekers.

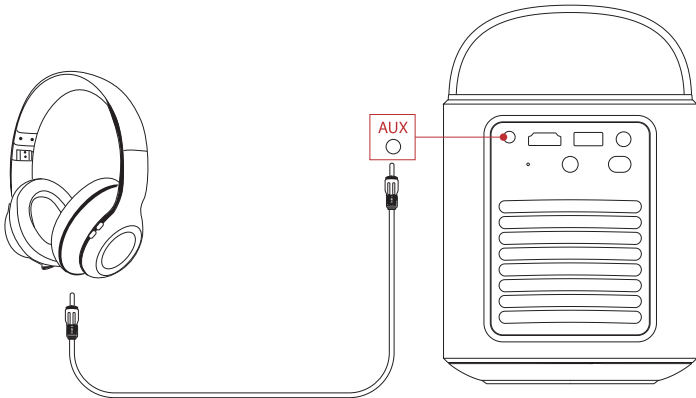

Verlaag het volume voordat u een hoofdtelefoon aansluit en opzet om te voorkomen dat u pijn aan uw oren krijgt.

### 7. Bluetoothluidsprekermodus

U kunt deze projector gebruiken als standalone Bluetooth-luidspreker.



- ① U kunt op twee manieren overschakelen op de bluetoothluidsprekermodus:

A: Druk op  op de projector.

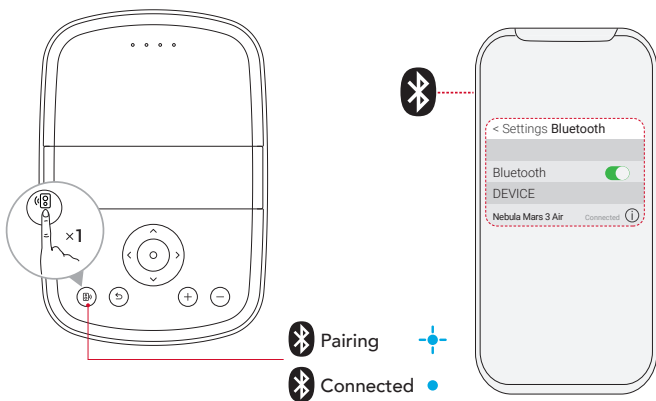

B: Selecteer op het startscherm **[Instellingen] > [Weergave en geluid] > [Bluetoothluidsprekermodus inschakelen]**.

- ② Schakel op uw telefoon bluetooth in en selecteer Nebula Mars 3 Air om verbinding te maken.



	Knippert blauw	Klaar om te koppelen / Bluetooth-koppeling
	Constant blauw	Verbonden via Bluetooth



Om de bluetoothluidsprekermodus te verlaten, drukt u op de projector op  of op de afstandsbediening op .

## Firmware-update

Om uw ervaring met deze projector met de nieuwste functies volledig te verbeteren, wordt u aanbevolen om de firmware van tijd tot tijd bij te werken. U krijgt een melding zodra een nieuwe firmwareversie is gedetecteerd.

## Specificaties

Specificaties zijn onderhevig aan verandering zonder kennisgeving.

<b>Ingang</b>	19 V $\equiv$ 4,74 A
<b>Energieverbruik</b>	90 W
<b>Stroomverbruik in stand-by</b>	< 1W
<b>Resolutie</b>	1920 x 1080p
<b>Compatibele resoluties</b>	480p (60 Hz), 576p (50 Hz), 720p (30 Hz), 720p (50 Hz), 720p (60 Hz), 1080p (24 Hz), 1080p (30 Hz), 1080p (50 Hz), 1080p (60 Hz)
<b>Contrastverhouding</b>	400:1
<b>Beeldverhouding</b>	16:9
<b>Schermafmeting</b>	30" tot 150"
<b>Projectieverhouding</b>	1.2:1
<b>Projectieafstand</b>	0,8 – 4,0 m
<b>Lichtbron</b>	Led
<b>Focus</b>	Automatisch
<b>Keystone-correctie</b>	Automatisch
<b>Uitgangsvermogen luidspreker</b>	Max. 2 x 8 W
<b>Geluidsniveau</b>	28 dB bij 25 °C
<b>Wifi</b>	2,4 GHz / 5,0 GHz 802.11 a/b/g/n/ac
<b>Bluetoothversie</b>	5.1
<b>Bluetoothbereik</b>	25 m
<b>USB-bestandssystemen</b>	FAT, FAT32, NTFS
<b>Bedrijfstemperatuur</b>	0°C ~35°C / 32 °F ~95 °F
<b>Batterijen voor afstandsbediening</b>	AAA x 2

## Problemen oplossen

① De projector gaat niet aan

- De accu van de projector is mogelijk leeg. Laad de projector vijftien tot dertig minuten op en kijk of de accustatusled gaat branden.

② De projector kan niet worden opgeladen

- Gebruik de meegeleverde adapter en snoer om de projector op te laden.
- Probeer een andere adapter (minstens 90 W) en snoer.

③ De projector kan geen verbinding met een wifinetwerk maken

- Plaats uw projector binnen 5 m van de router en maak opnieuw verbinding.
- Stel uw router in op 2,4 GHz of 5 GHz en probeer het opnieuw.
- Herstart uw projector en router en probeer het opnieuw.
- Probeer een ander wifinetwerk of de hotspot van uw telefoon.

④ Het beeld is wazig

- Verplaats de projector een beetje of druk op de afstandsbediening op  om autofocus te activeren.
- Om de focus handmatig aan te passen, gaat u naar **[Instellingen] > [Projector] > [Focusinstellingen] > [Handmatige focuscorrectie]** en gebruikt u de navigatieknoppen op de afstandsbediening.
- Pas zo nodig de projectiehoek en -richting en de hoogte van de projector aan.

⑤ Het beeld is vervormd

- Werk de firmware bij naar de nieuwste versie. U krijgt een melding zodra een nieuwe firmwareversie is gedetecteerd.
- Ga naar **[Instellingen] > [Projector] > [Beeldcorrectie] > [Handmatige keystone-correctie uitvoeren]**.



- Beweeg de projector naar links of rechts, of kantel hem zo nodig.

#### ⑥ Geen HDMI-sigitaal

- Gebruik een andere HDMI-kabel.
- Sluit uw projector aan op een ander HDMI-afspeelapparaat.
- Sluit het HDMI-afspeelapparaat met een HDMI-kabel aan op uw tv om te controleren of het apparaat en de kabel werken.
- Pas de uitgangsfrequentie/resolutie van het HDMI-afspeelapparaat aan zodat dit gelijk is aan de projector.

#### ⑦ Netflix met de muismodus bedienen

- Installeer **Nebula Connect** op uw telefoon en maak verbinding met Nebula Mars 3 Air. Selecteer de muismodus. Gebruik één vinger om te bewegen en te klikken, of twee vingers om te scrollen.

#### ⑧ Zonder wifi video's afspelen

- Download video's naar een USB-station met een FAT32-indeling. Zie **Afspelen via USB** voor de volgende stappen.

## Kennisgeving

 Dit product voldoet aan de EU-vereisten met betrekking tot radio-interferentie.

### Verklaring van conformiteit

Hereby, Anker Innovations Limited, declares that this device is in compliance with the essential requirements and other relevant provisions of Directive 2014/53/EU. De verklaring van conformiteit vindt u op de website <https://uk.seenebula.com/>.

Het geschikte temperatuurbereik voor het product en zijn accessoires is 0 ~ 35 °C.

De adapter is alleen voor binnengebruik. Het type adapter is NSA90ED-19047401 en de adapter heeft een nominaal uitgangsvermogen van 19,0V-DC en 4,74 A.

### Informatie over RF-blootstelling

(Projector) het MTB-niveau (maximaal toelaatbare blootstelling) is berekend op basis van een afstand van  $d = 20$  cm tussen het apparaat en het menselijk lichaam. Om te voldoen aan de vereisten voor RF-blootstelling, moet er een afstand van 20 cm worden aangehouden tussen het apparaat en het menselijk lichaam.

(Afstandsbediening) Het apparaat is getest en voldoet aan de algemene eisen voor RF-blootstelling. Het apparaat kan zonder beperking draagbaar worden gebruikt.

### Frequentiebanden en vermogen

Functie	Banden	Bedrijfsfrequentie	Max. vermogen
<b>Bluetooth (projector)</b>	2,4 GHz	2402-2480 MHz	EIRP 15,33 dBm
<b>Wifi (projector)</b>	2,4 GHz	2412 – 2472 MHz	EIRP 19,82 dBm
		5150 – 5250 MHz	EIRP 22,50 dBm
	5 GHz	5250 – 5350 MHz	EIRP 19,16 dBm
		5470 – 5725 MHz	EIRP 19,60 dBm
		5725 – 5850 MHz	EIRP 13,73 dBm
<b>Bluetooth (afstandsbediening)</b>	2,4 GHz	2402-2480 MHz	EIRP 6,31 dBm

5150~5350 MHz kan alleen binnenshuis worden gebruikt.

	AT	BE	BG	HR	CY	CZ	DK
	EE	FI	FR	DE	EL	HU	IE
	IT	LV	LT	LU	MT	NL	PL
	PT	RO	SK	SI	ES	SE	UK

De volgende importeur is de verantwoordelijke partij (contactpartij voor EU):

Anker Innovations Deutschland GmbH | Georg-Muche-Strasse 3, 80807 Munich, Germany



Uw product is ontworpen en geproduceerd met hoogwaardige materialen en componenten die kunnen worden gerecycled en hergebruikt.



Dit symbool betekent dat het product niet als huishoudelijk afval mag worden weggegooid en moet worden afgeleverd bij een geschikte inzamelingsfaciliteit voor recycling. Een juiste afvoer en recycling helpt bij het beschermen van natuurlijke hulpbronnen, de gezondheid van de mens en het milieu. Voor meer informatie over de verwijdering en recycling van dit product, neem contact op met uw lokale gemeente, afvaldienst of de winkel waar u dit product heeft gekocht.



 LET OP: EXPLOSIEGEVAAR ALS DE BATTERIJ WORDT VERVANGEN DOOR EEN ONJUIST TYPE. VOER GEBRUIKTE BATTERIJEN VOLGENS DE INSTRUCTIES AF.

## Handelsmerken



Het Bluetooth®-woordmerk en -logo's zijn geregistreerde handelsmerken die eigendom zijn van Bluetooth SIG, Inc. en elk gebruik van dergelijke merken door Anker Innovations Limited is onder licentie. Andere handelsmerken en handelsnamen zijn eigendom van de desbetreffende eigenaren.



HDMI, het HDMI-logo en High-Definition Multimedia Interface zijn in de Verenigde Staten en andere landen (geregistreerde) handelsmerken van HDMI Licensing LLC.



Vervaardigd onder licentie van Dolby Laboratories. Dolby, Dolby Audio en het dubbele-D-symbool zijn handelsmerken van Dolby Laboratories Licensing Corporation.

## Garantie

### 30 dagen geld-terug garantie om welke reden dan ook

U kunt uw onbeschadigde product en verpakking binnen 30 dagen na aankoop om welke reden dan ook retourneren om een volledige terugbetaling te ontvangen. Als de reden voor de retourzending niet gerelateerd is aan de kwaliteit, moet de klant betalen voor de verzendkosten van de retourzending.

### 12 maanden garantie voor kwaliteitsgerelateerde problemen

De producten van Nebula zijn gegarandeerd twaalf maanden vanaf de aanschafdatum vrij van materiaal- en fabricagefouten. Binnen deze periode zal Nebula een vervangend product regelen en eventuele retourneringskosten betalen als de producten tijdens normaal gebruik defect raken.

Let op: alle verstrekte retouretiketten moeten worden gebruikt binnen twintig dagen nadat ze door Nebula Support zijn uitgegeven.

# Índice

<b>Instruções de segurança importantes</b>	93
<b>O que está incluído</b>	94
<b>Vista geral</b>	94
1. Projetor	94
2. Controlo remoto	95
<b>Carregar o projetor</b>	96
<b>Introdução</b>	96
1. Preparar o controlo remoto	96
2. Posicionar o projetor	97
3. Ligar/desligar	97
4. Correção Automática de Imagem	98
5. Configuração	98
<b>Aplicação Nebula Connect</b>	99
<b>Definições</b>	99
1. Canais e entradas	99
2. Projetor	99
3. Ecrã e som	100
4. Rede e Internet	100
5. Aplicações	100
6. Sistema	101
7. Outros	101
<b>Utilizar o projetor</b>	101
1. Selecionar uma aplicação	101
2. Assistente de voz	101
3. Transmissão sem fios	101
4. Reproduzir a partir de dispositivos de reprodução HDMI	102
5. Reproduzir a partir de uma unidade USB	102
6. Reproduzir através de Dispositivos de Som Externos	103
7. Modo de altifalante Bluetooth	103
<b>Atualização de firmware</b>	104
<b>Especificações</b>	104
<b>Resolução de problemas</b>	104
<b>Aviso</b>	105
<b>Marcas comerciais</b>	106
<b>Garantia</b>	106

## Instruções de segurança importantes

Leia todas as instruções antes de utilizar este produto. Não efetue alterações ou crie definições que não estejam descritas neste manual do utilizador. Se ocorrerem lesões físicas, perda de dados ou danos devido ao incumprimento das instruções, a garantia não será aplicável.

### Configuração

- Não utilize o produto de forma diferente da descrita neste documento para evitar lesões ou danos materiais.
- Não coloque este produto em superfícies suaves, como toalhas de mesa ou tapetes; caso contrário, o produto pode ser um risco de incêndio.
- Não coloque este produto em áreas expostas a poeira e sujidade excessivas ou perto de qualquer aparelho gerador de um forte campo magnético.
- Para evitar o sobreaquecimento, não bloqueie nem obstrua as aberturas de ventilação.
- Nunca coloque este produto num espaço confinado. Deixe sempre espaço suficiente em torno deste produto para ventilação.
- Não utilize o produto num ambiente em que a temperatura esteja demasiado alta ou demasiado baixa. Nunca exponha o produto a luz solar forte ou a ambientes húmidos.
- Quando este produto permanecer em funcionamento durante um período longo, a superfície pode ficar quente. Se isto ocorrer, desligue-o imediatamente e remova o transformador. Retome a operação depois de o produto ter arrefecido.
- Manuseie sempre este produto com cuidado. Evite tocar na lente.
- Não permita que as crianças manuseiem o produto sem supervisão.
- Não coloque objetos pesados ou afiados sobre este produto.
- Não desmonte o produto para evitar choques elétricos.
- Evite vibrações extremas, pois podem danificar os componentes internos.
- Certifique-se de que utiliza apenas o transformador fornecido pelo fabricante. Utilizar um adaptador não autorizado pode ser perigoso e violar os Termos de Uso e a garantia do produto.
- Os utilizadores devem respeitar as leis e os regulamentos dos países e regiões onde o equipamento se encontra localizado (é utilizado), respeitar a ética profissional, prestar atenção às obrigações de segurança e proibir estritamente a utilização dos nossos produtos ou equipamentos para qualquer fim ilegal. Em nenhuma circunstância será a nossa empresa responsável por qualquer responsabilidade legal dos infratores.
- Possivelmente, a radiação ótica perigosa emitida por este produto pode ser prejudicial para os olhos. Não olhe fixamente para o feixe de operação.

### Segurança auditiva

- Para evitar danos auditivos, não utilize durante períodos prolongados com volume elevado. Defina o volume para um nível seguro.

### Carregamento

- O transformador deve ser utilizado apenas em espaços interiores.
- Para equipamentos conectáveis, a tomada deve ser facilmente acessível.
- Devido ao material do invólucro, o produto só pode ser ligado a uma interface USB 2.0 ou de versão superior.
- É recomendado que carregue o produto num ambiente com uma temperatura entre 5 °C e 25 °C.
- Quando estiver ligado à corrente elétrica, coloque o dispositivo num ambiente com uma temperatura ambiente normal e uma ventilação adequada.

### Bateria

- O controlo remoto contém pilhas, que constituem um risco de asfixia. Mantenha o telecomando fora do alcance das crianças.
- Retire as pilhas quando o controlo remoto não for utilizado por um longo período.
- Substitua as pilhas do controlo remoto apenas por pilhas do mesmo tipo ou de tipo equivalente.
- As pilhas contêm substâncias químicas e devem ser eliminadas de forma adequada.
- Carregue este dispositivo regularmente. Não armazene este dispositivo com uma bateria completamente descarregada.

### Aviso

- A substituição de uma bateria por uma de tipo incorreto pode anular as proteções e criar perigo;
- A eliminação da bateria/dispositivo por fogo, num forno quente ou por outra fonte de calor intensa, ou por esmagamento mecânico ou corte da bateria/dispositivo, pode resultar numa explosão;
- Deixar a bateria/dispositivo num ambiente com uma temperatura extremamente quente pode resultar numa explosão ou na fuga de líquidos ou gases inflamáveis;
- A exposição da bateria/dispositivo a uma pressão de ar extremamente baixa pode resultar numa explosão ou na fuga de líquidos ou gases inflamáveis.

### Limpeza

- Utilize um pano suave e sem pelos. Nunca utilize produtos de limpeza líquidos, gasosos ou facilmente inflamáveis para limpar.

- Não utilize líquidos de limpeza para limpar a lente para não danificar a película de revestimento da lente.
- Limpe as superfícies suavemente. Tenha cuidado para não riscar a superfície.
- Utilize um pano de limpeza de lentes para limpar a lente.

### Reparações

- Não efetue reparações neste produto por conta própria.
- Uma manutenção inadequada pode resultar em lesões ou danos no produto.
- Solicite sempre assistência junto de pessoal técnico qualificado.

## O que está incluído

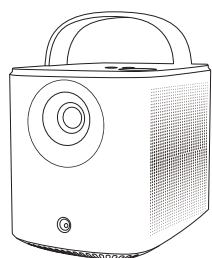

1



2



3

1 Nebula Mars 3 Air

2 Controlo remoto

3 Pilha AAA x 2

4 Transformador

5 Cabo de alimentação

Nota: O tipo de plugue varia por região.

6 Guia de início rápido

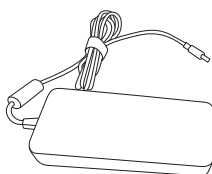

4

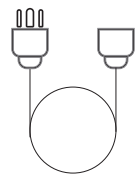

5

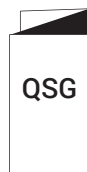

6

## Vista geral

### 1. Projetor

#### Vista frontal

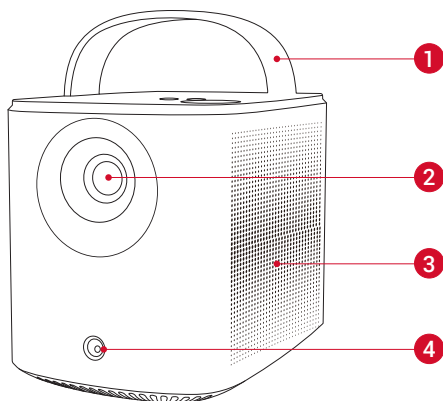

1 Pega

2 Lente

3 Altifalante

4 Sensor (para focagem automática e correção de trapézio auto)

#### Vista traseira

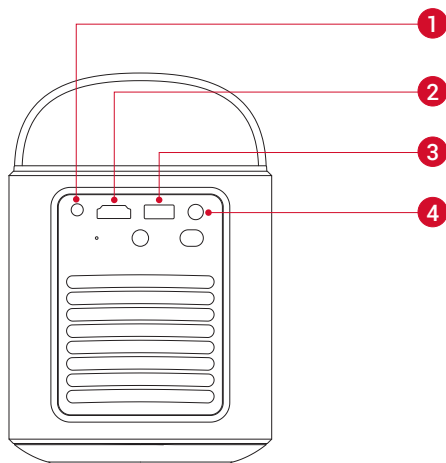

1 Porta AUX-OUT

•Ligue a um dispositivo de saída de som externo

2 Porta HDMI

•Ligue a um dispositivo de reprodução através da saída HDMI

3 Porta USB-A

•Ligue a uma unidade USB

4 Porta DC-IN

•Ligue à fonte de alimentação

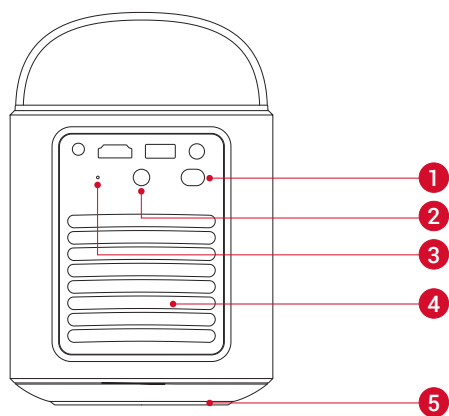

- 1 Botão de ligar/desligar
  - Prima durante 3 segundos para ligar o projetor ou aceder ao menu de desligar
- 2 Recetor de infravermelhos
- 3 Botão de reposição
  - Prima para repor o projetor
- 4 Ventilação de ar (saída)
- 5 Ventilação de ar (entrada)

### Vista superior

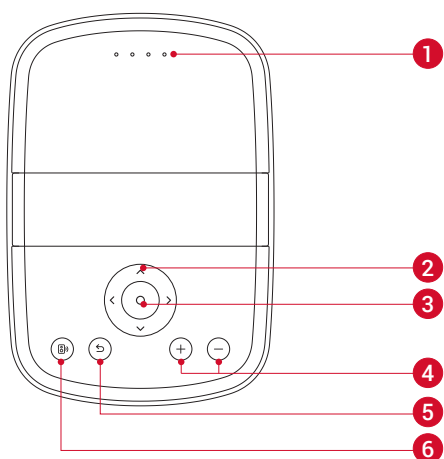

- 1 LED de estado da bateria
- 2 Botão de navegação
- 3 Botão de confirmação
- 4 Botões para aumentar/diminuir o volume
- 5 Botão para retroceder
- 6 Botão de altifalante Bluetooth
  - Prima para aceder ou sair do modo de altifalante Bluetooth

### Vista inferior

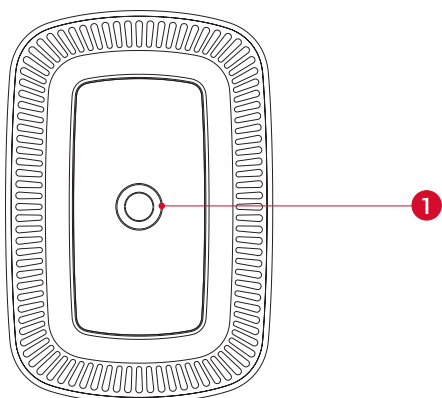

- 1 Tomada de tripé

### Dimensões

178 (C) × 122 (L) × 133 (A) mm

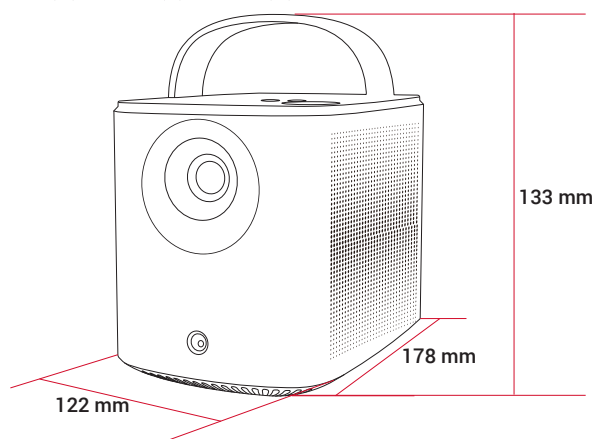

## 2. Controlo remoto

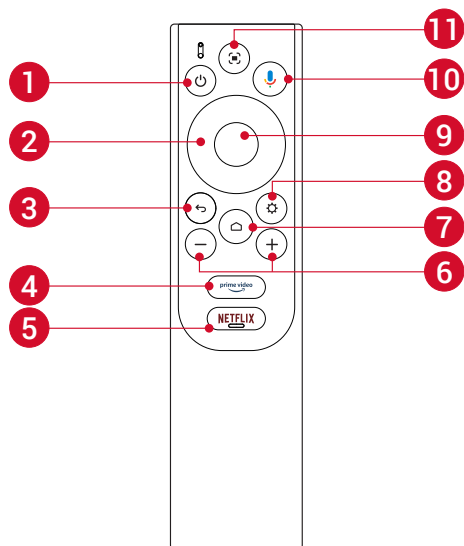

- 1 Ligar/desligar
- 2 Navegação
- 3 Voltar ao menu anterior
- 4 Abrir o Prime Video
- 5 Abrir a Netflix
- 6 Aumentar/diminuir o volume
- 7 Aceder ao menu inicial
- 8 Aceder a mais opções
- 9 Pausar/retomar/confirmar seleção
- 10 Ativar o Assistente Google
- 11 Ajustar o foco

Controlo remoto: Google TV RCU

Modelo: D0442

## Carregar o projetor

Antes de usar pela primeira vez, carregue completamente a bateria embutida usando o adaptador e o cabo de alimentação fornecidos. O LED de estado da bateria acende-se durante o carregamento.

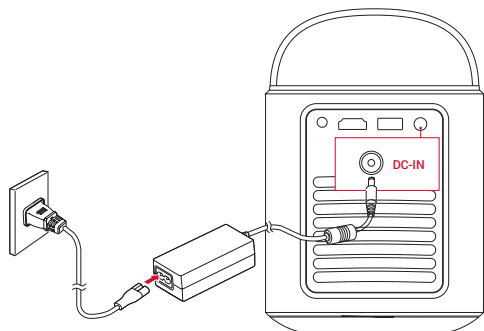

LED de estado da bateria	Nível da bateria
	< 25%
	25% - 50%
	50% - 75%
	75% - 100%

## Introdução

### 1. Preparar o controlo remoto

- 1 Deslize para abrir o compartimento das pilhas.
- 2 Introduza pilhas novas de acordo com a polaridade (+/-) e feche o compartimento das pilhas.

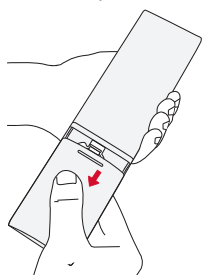

1



2

③ Na primeira utilização, siga as instruções apresentadas no ecrã para emparelhar o controlo remoto com o projetor.

 A distância entre o comando e o projetor não deve exceder 10 m (33 pés).

## 2. Posicionar o projetor

Coloque o projetor sobre uma superfície estável e plana em frente da superfície de projeção. Para obter os melhores resultados, a superfície de projeção deve ser branca e lisa.

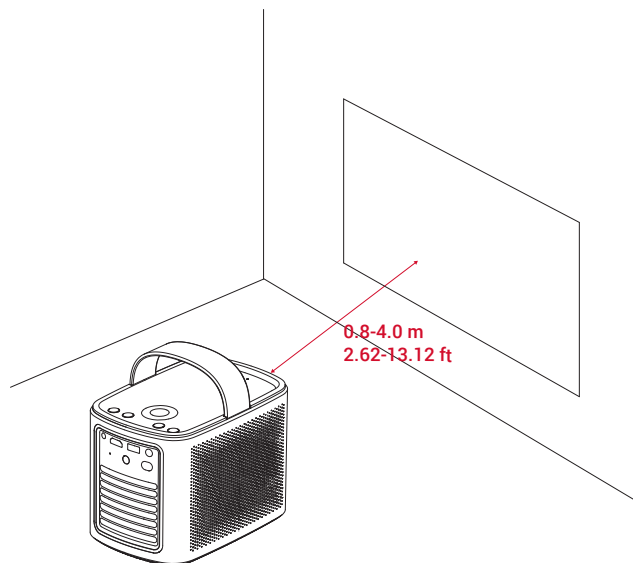

- Não é necessário inclinar o projetor na direção da superfície de projeção. Pode corrigir a imagem de projeção com a focagem automática e a correção automática de keystone incorporadas.
- A distância entre o projetor e a superfície de projeção determina o tamanho da imagem de projeção. Para usufruir de resultados ótimos, posicione o projetor a 0,8~4,0 m de distância da superfície de projeção para obter um tamanho de ecrã de 30~150 polegadas.

Tamanho do ecrã	Distância entre a lente do projetor e o ecrã
30 polegadas	0,8 m
50 polegadas	1,33 m
80 polegadas	2,1 m
100 polegadas	2,65 m
120 polegadas	3,2 m
150 polegadas	4,0 m

## 3. Ligar/desligar

Prima o botão de ligar/desligar durante 3 segundos para ligar o projetor ou aceda ao menu de desligar.

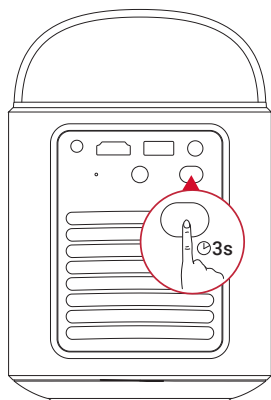

- Também pode premir sem soltar o botão de ligar/desligar no controlo remoto durante 3 segundos para aceder ao menu de desligar.
- Quando ligado, prima o botão de ligar/desligar no projetor ou controlo remoto para mudar para o modo de espera.
- No Modo de fonte HDMI, o projetor muda para o modo de espera após 10 minutos de inatividade do botão ou quando não for detetado qualquer sinal.

- Após 30 minutos em modo de espera, o projetor desliga-se automaticamente.

#### 4. Correção Automática de Imagem

A correção automática de imagem inclui autofoco, correção automática de keystone e ajuste automático de tela.

- A focagem automática mantém a imagem o mais nítida possível.

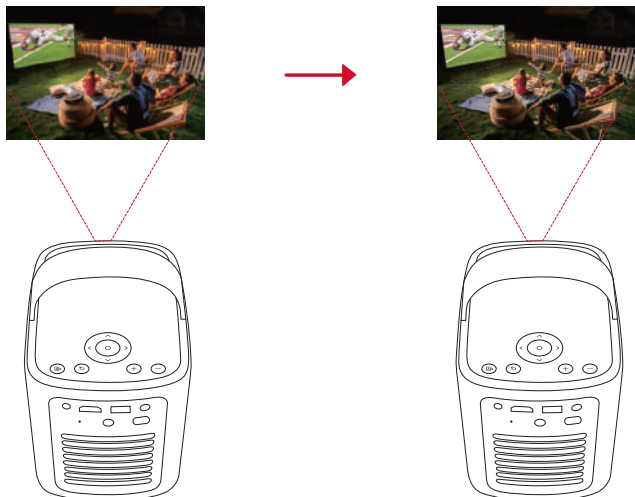

- A correção de trapézio auto transforma imagens oblíquas num retângulo com o formato 16:9.

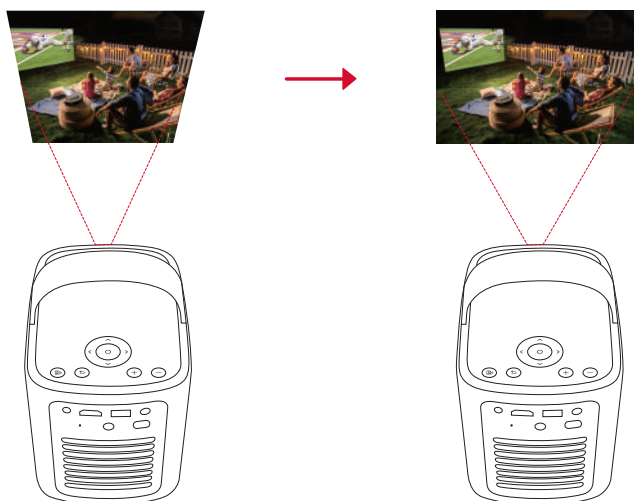

- O ajuste automático do ecrã ajusta automaticamente o tamanho do ecrã ao espaço.

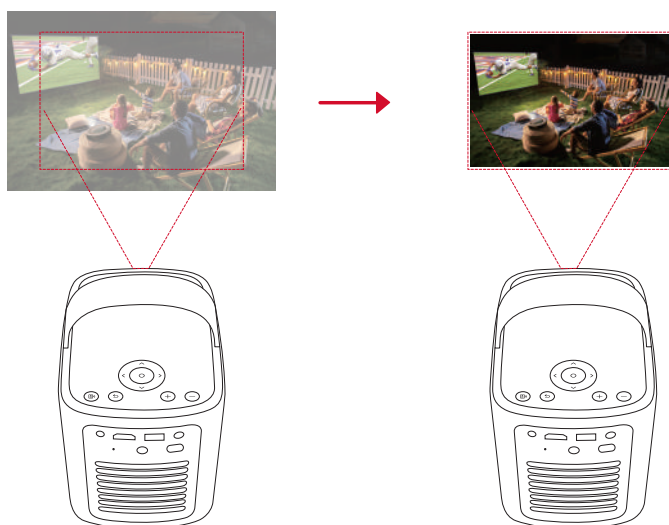

 no controlo remoto ou movendo ligeiramente o projetor.

Para definir as suas preferências de correção automática da imagem, aceda a **[Definições] > [Projetor] > [Correção da imagem]**.

#### 5. Configuração

Ao utilizar o projetor pela primeira vez, siga as instruções no ecrã (OSD) para completar a configuração básica.

- Emparelhe o controlo remoto com o projetor
- Selecione o idioma



- Configure a TV com o telemóvel Android
- Ligue-se à rede Wi-Fi
- Inicie sessão com a sua conta Google

## Aplicação Nebula Connect

Para controlar facilmente o projetor, recomendamos-lhe que transfira a aplicação Nebula Connect.

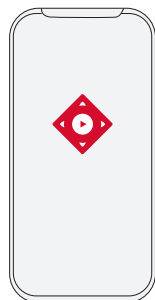

1. Transfira a aplicação **Nebula Connect** a partir da App Store (dispositivos iOS) ou do Google Play (dispositivos Android).
2. Ative o Bluetooth no seu smartphone.
3. Abra a aplicação Nebula Connect e seleccione **[Mars 3 Air XXXXXX]** como o dispositivo a ligar.
4. Siga as instruções apresentadas no ecrã para concluir a configuração da ligação.

## Definições

Efetue o processo de configuração quando ligar o projetor pela primeira vez.

### 1. Canais e entradas

No ecrã inicial, seleccione **[Definições] > [Projetor] > [Entradas]**.

<b>HDMI</b>	Selecione um dispositivo de reprodução HDMI como fonte de entrada.
<b>Controlo HDMI</b>	Permita que a Google TV controle o seu dispositivo de reprodução HDMI.
<b>Desligar automático do dispositivo</b>	Desligue o dispositivo de reprodução HDMI através da Google TV.
<b>Ligação automática da TV</b>	Ligue a Google TV através do dispositivo de reprodução HDMI.
<b>Mudança automática de fonte</b>	Muda instantaneamente para o novo sinal de origem quando ligado a um dispositivo ativo.
<b>Lista de dispositivos CEC</b>	Verifique os dispositivos CEC (Consumer Electronic Control).

### 2. Projetor

No ecrã inicial, seleccione **[Definições] > [Projetor]**.

<b>Correção de imagem</b>	<b>Configurações de correção automática de Keystone:</b> Acione a correção automática de keystone por comando, na inicialização ou após movimento.
	<b>Ajuste automático do ecrã:</b> ative ou desative o ajuste automático do ecrã.
	<b>Deteção automática de obstáculos:</b> deteta automaticamente obstáculos na parede durante a correção de trapézio para se ajustar corretamente ao ecrã.
	<b>Utilizar correção manual de trapézio:</b> efetue manualmente a correção de trapézio através do ajuste de cada canto.
	<b>Correção de imagem com um clique:</b> ajuste automaticamente o tamanho da imagem à superfície.
<b>Configurações de Foco</b>	<b>Zoom:</b> Amplie ou reduza a imagem projetada de 50% a 100%.
	<b>Auto Foco na Inicialização:</b> Ajusta automaticamente o foco ao ligar o projetor.
	<b>Auto Foco Após Movimento:</b> Ajusta automaticamente o foco quando o utilizador move o projetor.
	<b>Correção de Foco Manual:</b> Ative a correção de foco manual.

Definições avançadas	<b>Limpar cache:</b> limpe todos os dados armazenados na cache do projetor.
	<b>Modo Projetor:</b> Selecione a colocação do projetor. <ul style="list-style-type: none"> <li>• <b>Auto:</b> deteta automaticamente se o projetor está invertido e muda automaticamente para um modo de projetor apropriado.</li> <li>• <b>Frente:</b> o dispositivo está localizado em frente da superfície de projeção.</li> <li>• <b>Frente, teto:</b> o dispositivo está pendurado no teto numa posição invertida. A imagem é rodada 180 graus.</li> <li>• <b>Atrás:</b> o dispositivo está localizado atrás da superfície de projeção.</li> <li>• <b>Atrás, teto:</b> o dispositivo está pendurado no teto numa posição invertida atrás da superfície de projeção. A imagem é rodada 180 graus e espelhada horizontalmente.</li> </ul>
	<b>Configurações de Movimento:</b> Defina um nível de sensibilidade para acionar o autofoco e a correção automática de keystone.
	<b>Definição do servidor DNS:</b> defina o seu servidor DNS preferido para o projetor.
	<b>Calibração de Keystone:</b> Recalibre o projetor se a correção de keystone não funcionar corretamente.
	<b>Soluções Inteligentes:</b> Ative / desative alertas automáticos quando o projetor detetar um problema. <ul style="list-style-type: none"> <li>• <b>Alerta de ângulo de projeção:</b> mostra um alerta quando o ângulo de projeção máximo é atingido.</li> <li>• <b>Pop-up de ajuste preciso:</b> mostra uma mensagem para aceder ao ajuste preciso após a correção de trapézio auto.</li> <li>• <b>Pop-up inteligente do Nebula:</b> mostra uma mensagem quando há uma alteração no estado do projetor.</li> </ul>

### 3. Ecrã e som

No ecrã principal, selecione **[Definições] > [Ecrã e som]**.

Imagem	<b>Brilho:</b> ajuste o brilho com base no seu ambiente. <ul style="list-style-type: none"> <li>• <b>Padrão:</b> define o brilho do ecrã para o nível mais alto por predefinição. Você também pode ajustar o brilho manualmente.</li> <li>• <b>Ecológico:</b> reduz o brilho do ecrã para prolongar o tempo de reprodução.</li> <li>• <b>Auto:</b> muda para o modo padrão quando está a ser carregado e para o modo económico quando é desligado da fonte de alimentação.</li> </ul>
	<b>Modo de imagem:</b> O projetor vem com vários modos de imagem predefinidos para que possa escolher um que se adapte ao seu ambiente e fonte de entrada. <ul style="list-style-type: none"> <li>• <b>Padrão:</b> Mantém cores naturais com um equilíbrio de tons quentes e frios.</li> <li>• <b>Filme:</b> Fornece as melhores cores para assistir filmes.</li> <li>• <b>Conferência:</b> aumenta o brilho, mas afeta a reprodução das cores.</li> <li>• <b>Personalizado:</b> Pode definir manualmente o contraste, saturação, nitidez, temperatura de cor, cor da parede e gama, ou repor os valores.</li> </ul>
	<b>Configurações Avançadas:</b> Personalize as configurações avançadas para melhorar a qualidade da imagem. <ul style="list-style-type: none"> <li>• <b>DNR:</b> Reduz o ruído digital na tela.</li> <li>• <b>MPEG NR:</b> Elimina o ruído de imagem ao reproduzir um vídeo comprimido em MPEG.</li> <li>• <b>Modo de Filme DI:</b> Cria imagens de alta definição codificadas a 24 quadros por segundo.</li> </ul>
Som	<b>Modo de som:</b> O projetor vem com vários modos de som predefinidos para que possa escolher um que se adapte ao seu ambiente e fonte de entrada. <ul style="list-style-type: none"> <li>• <b>Filme:</b> Cria uma experiência de audição de som surround para assistir filmes.</li> <li>• <b>Música:</b> Aumenta os agudos para ouvir música.</li> <li>• <b>Ao ar livre:</b> aumenta o volume para reprodução de áudio/vídeo ao ar livre.</li> <li>• <b>Personalizado:</b> Defina manualmente as configurações de áudio, como balanço, graves e agudos.</li> </ul>
	<b>Ative o Modo de altifalante Bluetooth:</b> ative para utilizar o projetor como um altifalante Bluetooth.
	<b>Atraso do alto-falante:</b> Para sincronizar o som com a imagem, ajuste o atraso do som em 10 milissegundos para cada operação.
	<b>Configurações avançadas:</b> Personalize as configurações avançadas para melhorar a qualidade de áudio. <ul style="list-style-type: none"> <li>• <b>ARC:</b> permite à TV enviar áudio ao dispositivo de origem através de um único cabo HDMI.</li> </ul>
<b>Saída de áudio</b>	Selecione um modo de saída digital e defina manualmente o atraso de saída.

### 4. Rede e Internet

Este projetor pode ser ligado à Internet através de uma ligação sem fios (Wi-Fi).

1.No ecrã inicial, selecione **[Definições] > [Rede e Internet]**.

2.Siga as instruções apresentadas no ecrã para concluir a ligação de rede.

### 5. Aplicações

1.No ecrã inicial, selecione **[Definições] > [Aplicações]**.

2.Selecione uma aplicação e verifique a versão atual, abra ou force a paragem da aplicação, verifique o armazenamento utilizado, limpe os dados ou a cache, desinstale a aplicação ou ative ou desative as notificações e as permissões.

## 6. Sistema

No ecrã inicial, seleccione **[Definições]** > **[Sistema]**.

<b>Acessibilidade</b>	Altere as definições de legenda ou ative o serviço de acessibilidade.
<b>Sobre</b>	Verifique as informações do dispositivo, atualize o sistema, redefina o dispositivo ou altere o nome do dispositivo.
<b>Data e Hora</b>	Ative ou desative a data e hora automáticas, defina manualmente a data e hora, seleccionar o fuso horário ou defina o formato da hora.
<b>Idioma</b>	Selecione um idioma de apresentação.
<b>Teclado</b>	Verifique e gira os teclados.
<b>Armazenamento</b>	Verifique o armazenamento do dispositivo.
<b>Modo ambiente</b>	Defina as suas preferências para ver fotografias, o estado do tempo e a hora na sua Google TV.
<b>Alimentação e energia</b>	Altere as definições de suspensão automática, desligue o ecrã atual ou defina o tempo de encerramento automático quando não houver sinal disponível.
<b>Transmitir</b>	Escolha a apresentação de notificações em todos os dispositivos Android ligados ao Wi-Fi e permita que controlem a transmissão de multimédia para este dispositivo.
<b>Som do sistema</b>	Ative/desative as notificações sonoras do sistema.
<b>Reiniciar</b>	Reinicie o sistema.

## 7. Outros

No ecrã inicial, seleccione **[Definições]** para encontrar mais opções de definição.

<b>Contas e início de sessão</b>	Faça login para aproveitar ao máximo a Google TV.
<b>Privacidade</b>	Personalize as suas preferências de privacidade.
<b>Comandos e acessórios</b>	Procure acessórios para emparelhamento.
<b>Ajuda e comentários</b>	Envie os seus comentários sobre o projetor ou partilhe outras ideias.

## Utilizar o projetor

### 1. Selecionar uma aplicação

Uma vez conectado a uma rede sem fio, poderá acessar serviços online, desfrutar de filmes, música, imagens e navegar na internet. Pode transferir mais aplicações a partir do Google Play.

- ① Pressione  para acessar a tela inicial.
- ② No ecrã inicial, seleccione **[Definições]** > **[Aplicações]**.

### 2. Assistente de voz

Após a configuração, prima o botão Google Assistente no comando para falar com o Google Assistente e solicitar os seus comandos.

### 3. Transmissão sem fios

Pode efetuar a transmissão sem fios de filmes, jogos, música e do ecrã inteiro a partir do seu dispositivo iOS, macOS, Android ou Windows para o Nebula Mars 3 Air.



Certifique-se de que o Nebula Mars 3 Air e o seu dispositivo estão ligados à mesma rede sem fios. A rede pode ser uma rede Wi-Fi ou o hotspot do seu telefone.

#### 3.1 Transmitir conteúdo da aplicação

Pode transmitir conteúdo a partir de aplicações compatíveis com o Chromecast, como o YouTube e o Prime Video.

- ① Ligue o dispositivo e o projetor à mesma rede sem fios.
- ② Abra a aplicação de streaming no dispositivo.
- ③ Reproduza um clipe de vídeo e toque no ícone de transmissão  no ecrã do vídeo.
- ④ Seleccione **D2325** para estabelecer ligação. O projetor reproduzirá a tela de vídeo no seu dispositivo.

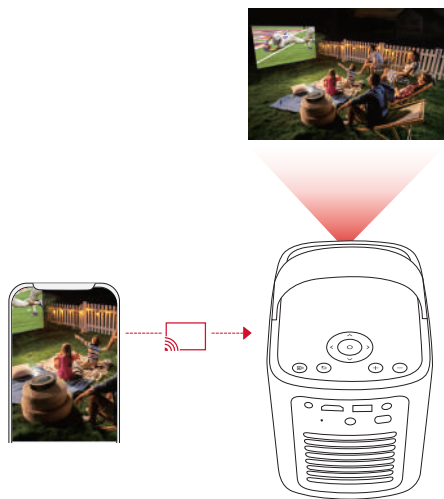

Certos conteúdos não podem ser transmitidos no Nebula Mars 3 Air devido a restrições de direitos de autor. Pode transmitir o conteúdo através da mesma aplicação instalada no projetor.

### 3.2 Ecrã do dispositivo de transmissão

Pode transmitir o ecrã inteiro do dispositivo para o projetor.

- ① Ligue o dispositivo e o projetor à mesma rede sem fios.
- ② Instale a aplicação **Nebula Cast** no projetor.
- ③ Abra o Nebula Cast e siga as instruções apresentadas no ecrã para concluir o processo.

### 4. Reproduzir a partir de dispositivos de reprodução HDMI

O projetor pode ser ligado a vários dispositivos de reprodução HDMI, como uma box, um TV stick, um leitor de DVD, um descodificador (STB), uma consola de jogos ou outros dispositivos.

- ① Ligue o projetor a um dispositivo de reprodução HDMI com um cabo HDMI (não incluído).
- ② Selecione **[Definições] > [Canais e entradas] > [Entradas] > [HDMI]**.

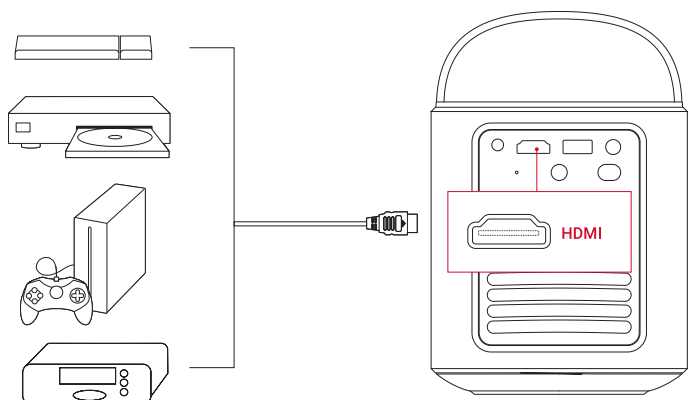

O projetor inicia automaticamente a reprodução HDMI quando estabelecer ligação a um dispositivo de reprodução HDMI pela primeira vez.

### 5. Reproduzir a partir de uma unidade USB

Com este projetor, pode desfrutar de música, vídeo e imagens, ou instalar aplicações armazenadas numa unidade USB 2.0.

- ① Transfira a aplicação **File Commander** a partir do Google Play.
- ② Insira uma unidade USB-A na porta USB.
- ③ Selecione música, vídeos ou fotografias na unidade USB que pretende reproduzir e prima o botão de confirmação no controlo remoto. Prima novamente para parar a reprodução.

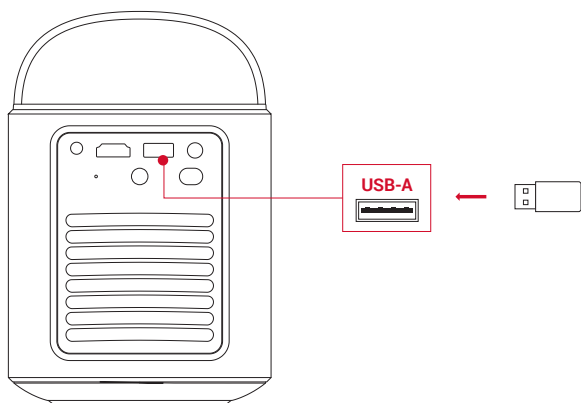

## 6. Reproduzir através de Dispositivos de Som Externos

Este projetor também pode ser ligado a dispositivos externos de saída de áudio, incluindo auscultadores e colunas; quando ligado a colunas externas, o sistema de colunas incorporado é desativado.

- ① Utilize um cabo áudio de 3,5 mm ou um adaptador (não fornecido) para ligar os auscultadores ou os altifalantes externos.
  - ② Ligue a outra extremidade do cabo à porta AUX deste projetor.
- Ouvirá áudio a partir dos auscultadores ou altifalantes externos.

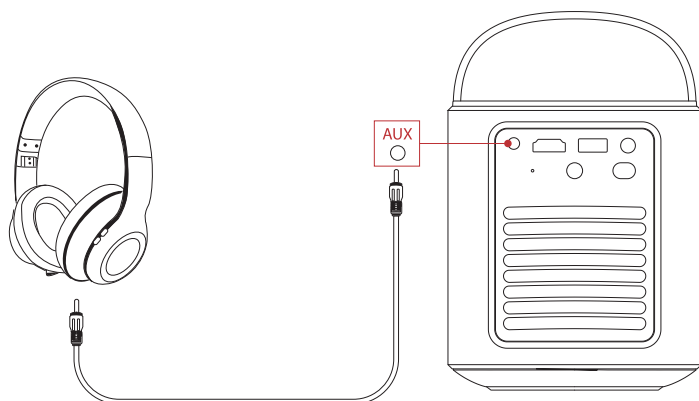

antes de ligar e usar os auscultadores, diminua o volume para evitar lesões auditivas.

## 7. Modo de altifalante Bluetooth

Poderá utilizar este projetor como um altifalante Bluetooth independente.



- ① Para mudar para o modo de altifalante Bluetooth, tem duas opções:

A: Pressionar  no projetor.

B: No ecrã inicial, seleccione **[Definições] > [Ecrã e som] > [Ativar modo de altifalante Bluetooth]**.

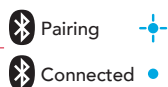
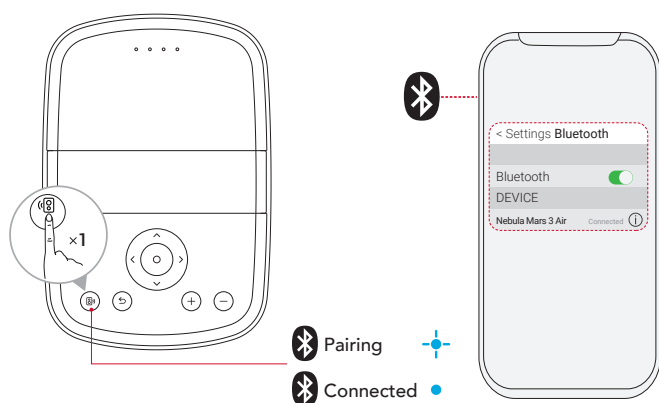
- ② Ative o Bluetooth no seu smartphone e seleccione Nebula Mars 3 Air para estabelecer a ligação.



	Azul intermitente	Pronto para emparelhar / Emparelhamento Bluetooth
	Azul fixo	Bluetooth emparelhado



Para sair do modo de altifalante Bluetooth, prima  no projetor ou prima  no controlo remoto.

## Atualização de firmware

Para maximizar a sua experiência deste projetor com as mais recentes funcionalidades, recomendamos que actualize o firmware periodicamente. Recebe uma notificação quando uma nova versão de firmware for detetada.

## Especificações

As especificações estão sujeitas a alteração sem aviso prévio.

Entrada	19 V $\equiv$ 4,74 A
Consumo de energia	90 W
Consumo de energia em modo standby	< 1W
Resolução	1920x1080p
Resoluções compatíveis	480p (60 Hz), 576p (50 Hz), 720p (30 Hz), 720p (50 Hz), 720p (60 Hz), 1080p (24 Hz), 1080p (30 Hz), 1080p (50 Hz), 1080p (60 Hz)
Relação de contraste	400:1
Relação de aspeto	16:9
Tamanho do ecrã	30" a 150"
Relação de projeção	1.2:1
Distância de projeção	0,8-4,0 m
Fonte de luz	LED
Focagem	Automática
Correção de Keystone	Automática
Potência de saída do altifalante	2x8 W máx.
Ruído	28 dB a 25 °C (77 °F )
Wi-Fi	Wi-Fi 2,4 GHz/5,0 GHz 802.11 a/b/g/n/ac
Versão do Bluetooth	5.1
Alcance do Bluetooth	25 m/82 pés
Formato USB	FAT, FAT32, NTFS
Temperatura de funcionamento	0°C ~35°C / 32 °F ~95 °F
Pilhas do comando	AAA x 2

## Resolução de problemas

### ① Não liga

- O projetor pode não estar carregado. Carregue o projetor durante 15 a 30 minutos e veja se o LED de estado da bateria se acende.

### ② Não é possível carregar

- Utilize o transformador e o cabo de alimentação incluídos para carregar o projetor.
- Experimente um transformador (pelo menos, 90 W) e um cabo de alimentação diferentes.

### ③ Não é possível estabelecer ligação a uma rede Wi-Fi

- Coloque o seu projetor a 5 m do router e volte a estabelecer ligação.
- Defina o seu router para 2,4 GHz ou 5 GHz e tente novamente.
- Reinicie o projetor e o router e tente novamente.
- Experimente uma rede Wi-Fi diferente ou o hotspot do telemóvel.

### ④ Imagem desfocada

- Mova ligeiramente o projetor ou prima  no controlo remoto para iniciar a focagem automática.
- Para ajustar manualmente o foco, aceda a **[Definições] > [Definições do projetor] > [Definições de foco] > [Correção manual da focagem]** e utilize os botões de navegação no controlo remoto.
- Ajuste o ângulo e a direção de projeção, bem como a altura do projetor, se necessário.

### ⑤ Imagem distorcida

- Atualize o firmware para a versão mais recente. Recebe uma notificação quando uma nova versão de firmware for detetada.

- Acesse a **[Definições] > [Projektor] > [Correção da imagem] > [Utilizar correção manual de trapézio:]**.
- Mova o projetor para a esquerda ou direita, ou altere a inclinação, se necessário.

#### ⑥ Sem sinal HDMI

- Utilize um cabo HDMI diferente.
- Ligue o projetor a outro dispositivo de reprodução HDMI.
- Ligue o dispositivo de reprodução HDMI à TV com um cabo HDMI para verificar se o dispositivo ou o cabo está a funcionar.
- Ajuste a resolução/frequência de saída do dispositivo de reprodução HDMI para ser igual à do projetor.

#### ⑦ Como controlar a Netflix com o Modo de rato

- Instale o **Nebula Connect** no telemóvel e associe-o ao Nebula Mars 3 Air. Selecione Modo de Rato. Utilize um dedo para mover e clique com ou dois dedos para rolar.

#### ⑧ Como reproduzir vídeos sem Wi-Fi

- Transfira vídeos para uma unidade USB no formato FAT32. Para os passos seguintes, consulte **Reproduzir a partir de uma unidade USB**.

## Aviso



Este produto cumpre as normas de interferências de rádio da Comunidade Europeia.

### Declaração de Conformidade

A Anker Innovations Limited, declares that this device is in compliance with the essential requirements and other relevant provisions of Directive 2014/53/EU. Para obter a Declaração de Conformidade, visite o site <https://uk.seenebula.com/>.

O intervalo de temperatura adequado para o projetor e respetivos acessórios é de 0 °C a 35 °C.

O adaptador destina-se apenas para uso em ambientes internos. O tipo de transformador é NSA90ED-19047401 com uma corrente/tensão de saída de 19,0 VCC/4,74 A.

### Informação de exposição a RF

(Projektor) O nível de Exposição Máxima Admissível (MPE - Maximum Permissible Exposure) foi calculado com base numa distância de  $d=20$  cm entre o dispositivo e o corpo humano. Para manter a conformidade com os requisitos de exposição a RF, mantenha uma distância de 20 cm entre o dispositivo e o corpo humano.

(Controlo remoto) O dispositivo foi avaliado para cumprir os requisitos gerais de exposição à RF. O dispositivo pode ser utilizado em condições de exposição portátil sem restrições.

### Bandas de frequência e energia

Função	Bandas	Frequência de funcionamento	Potência máx.
<b>Bluetooth (Projektor)</b>	2,4 GHz	2402-2480 MHz	EIRP 15,33 dBm
<b>Wi-Fi (Projektor)</b>	2,4 GHz	2412-2472 MHz	EIRP 19,82 dBm
		5150-5250 MHz	EIRP 22,50 dBm
	5 GHz	5250-5350 MHz	EIRP 19,16 dBm
		5470-5725 MHz	EIRP 19,60 dBm
	5725-5850 MHz	EIRP 13,73 dBm	
<b>Bluetooth (comando)</b>	2,4 GHz	2402-2480 MHz	EIRP 6,31 dBm

5150~5350 MHz só pode ser usado em ambientes internos.

	AT	BE	BG	HR	CY	CZ	DK
	EE	FI	FR	DE	EL	HU	IE
	IT	LV	LT	LU	MT	NL	PL
	PT	RO	SK	SI	ES	SE	UK

O seguinte importador é a entidade responsável (contacte para questões no âmbito da UE):  
Anker Innovations Deutschland GmbH | Georg-Muche-Strasse 3, 80807 Munich, Germany



O produto foi concebido e fabricado com materiais e componentes de alta qualidade, que podem ser reciclados e reutilizados.



Este símbolo significa que o produto não deve ser descartado como lixo doméstico e deve ser entregue numa instalação de recolha apropriada para reciclagem. A disposição e reciclagem adequadas ajudam a proteger os recursos naturais, a saúde humana e o meio ambiente. Para obter mais informações sobre o descarte e reciclagem deste produto, entre em contato com a sua prefeitura local, serviço de descarte ou a loja onde você comprou este produto.



**CUIDADO: RISCO DE EXPLOSÃO SE A BATERIA FOR SUBSTITUÍDA POR UMA DE TIPO INCORRETO. ELIMINE AS BATERIAS USADAS DE ACORDO COM AS INSTRUÇÕES.**

## Marcas comerciais



A marca nominativa e os logótipos Bluetooth® são marcas registadas propriedade da Bluetooth SIG, Inc. e qualquer utilização dessas marcas pela Anker Innovations Limited é feita sob licença. Outras marcas comerciais e nomes comerciais são propriedade dos respetivos donos.



HDMI, o logótipo HDMI e High-Definition Multimedia Interface são marcas comerciais ou marcas registadas da HDMI Licensing LLC nos Estados Unidos e noutros países.



Fabricado sob licença da Dolby Laboratories. Dolby, Dolby Audio e o símbolo duplo-D são marcas registadas da Dolby Laboratories Licensing Corporation.

## Garantia

### Garantia de devolução do dinheiro dentro de 30 dias por qualquer motivo

Poderá devolver o seu produto e a embalagem sem danos dentro de 30 dias após a compra para receber um REEMBOLSO TOTAL por qualquer motivo. Se o motivo da devolução não estiver relacionado à qualidade, o cliente deve pagar pelo envio da devolução.

### Garantia de 12 meses para problemas relacionados com a qualidade

Os produtos da Nebula têm cobertura de garantia contra defeitos de material e fabrico durante 12 meses a partir da data de compra. Dentro deste período, a Nebula fornecerá um produtos de substituição e pagará quaisquer custos de envio de devolução de produtos que não permitam uma utilização normal.

Atenção: Quaisquer etiquetas de envio fornecidas devem ser utilizadas no prazo de 20 dias a partir da data da respetiva emissão pelo Apoio da Nebula.



# 目次

<b>安全にご使用いただくために</b>	108
<b>パッケージ内容</b>	109
<b>外観</b>	109
1. プロジェクター	109
2. リモコン	111
<b>プロジェクターの充電</b>	111
<b>はじめに</b>	111
1. リモコンのセットアップ	111
2. プロジェクターの設置	112
3. 電源のオン/オフ	112
4. 自動画像補正	113
5. セットアップ	113
<b>Nebula Connect アプリ</b>	114
<b>設定</b>	114
1. チャンネルと入力	114
2. プロジェクター	114
3. ディスプレイと音声	115
4. ネットワークとインターネット	115
5. アプリ	115
6. システム	116
7. その他	116
<b>製品の使用方法</b>	116
1. アプリの選択	116
2. 音声アシスタント	116
3. ワイヤレス画面ミラーリング	116
4. HDMI 再生機器から再生する	117
5. USB ドライブから再生する	117
6. 外部オーディオ機器で再生する	118
7. Bluetooth スピーカーモード	118
<b>ファームウェアの更新</b>	119
<b>製品の仕様</b>	119
<b>トラブルシューティング</b>	119
<b>注意</b>	120
<b>商標</b>	120
<b>保証内容</b>	120

## 安全にご使用いただくために

本製品を使用する前に、本取扱説明書を全てお読みください。本取扱説明書で説明されていない変更または設定は行わないでください。指示に従わなかったことが原因で怪我、データの損失、破損が発生しても、保証の対象になりません。

### ご使用上の注意

- 怪我や物的損害を避けるため、本取扱説明書に記載された以外の方法で本製品を使用しないでください。
- 火災が発生する危険があるため、本製品をテーブルクロスやカーペットなどの上で使用しないでください。
- 本製品をほこりや汚れが付きやすい場所や、強い磁場を発生する機器の近くに置かないでください。
- 過熱を防ぐため、換気を妨げたり換気口をふさいだりしないでください。
- 本製品を密閉された場所に置かないでください。換気のため、本製品の周りには常に十分なスペースを確保してください。
- 極端に高温または低温の環境で本製品を使用しないでください。また、直射日光が当たる場所および湿度の高い場所で使用・保管しないでください。
- 本製品を長時間使用すると、表面が熱くなることがあります。その際は直ちにシャットダウンし、プラグを抜いてください。本製品の温度が下がったことを確認して、使用を再開してください。
- 本製品のお取り扱いには常に注意を払い、レンズに触れないでください。
- 本製品を大人による監視なしにお子様だけで使用することがないようにしてください。
- 本製品や電源コードの上に重い物や尖った物を置かないでください。
- 感電を防ぐため、分解しないでください。
- 内部の部品を損傷するおそれがあるため、激しい振動を避けてください。
- 付属の AC アダプタ以外は使用しないでください。付属の AC アダプタ以外を使用して製品に不具合が生じた場合、保証の対象外となる場合があります。
- 付属の電源コードに汎用性はありません。他製品でのご使用はお控えください。
- 本製品の使用者は、本製品が使用される国・地域の法令を遵守し、職業倫理を守り、安全義務に留意するものとし、本製品の違法な目的での使用を固く禁じられています。当社は、いかなる場合においても、違反者の法的責任について一切の責任を負いません。

### 再生時の注意事項

- 聴覚の損傷を避けるために、長時間大きな音量で聴かないでください。音量は適切なレベルに設定してください。
- 本製品からの強い光で目を損傷する恐れがあるため、動作時の光線を覗き込まないでください。

### 充電について

- 同梱の AC アダプタは、屋内でのみご使用ください。
- 本製品は、手の届きやすいコンセントに接続してください。
- 本製品の充電は、周辺温度が 5°C ~ 25°C の通気性の良い環境で行ってください。
- 本製品は定期的に充電してください。電池やバッテリーが完全に放電された状態で、本製品を保管しないでください。

### リモコンの電池について

- リモコンに付属している乾電池 (単 4 電池 2 本) を誤って飲み込まないように、リモコンは小さいお子様の手が届かない場所においてください。万が一飲み込んでしまった場合は、直ちに医師に相談してください。リモコンはお子様の手が届かない場所に置いてください。
- リモコンを長期間使用しない場合は、電池を取り外してください。
- 使い切った電池を、長期間リモコンに入れたままにしないでください。
- リモコンに、誤ったタイプの電池を挿入しないでください。故障の原因となることがあります。
- 使用済み乾電池は、各自治体の指定の方法で処分してください。

### 警告

- お客様ご自身で内蔵バッテリーの交換はしないでください。誤った種類のバッテリーと交換すると安全装置が作動しなくなり、思わぬ事故につながる可能性があります。
- 本製品および内蔵バッテリーを火中や高温のオープンに投入したり、機械的に押し潰したりしないでください。爆発する恐れがあります。
- 本製品や内蔵バッテリーを非常に高温の環境や極端に気圧の低い環境に放置すると、爆発または引火性の液体やガスが発生する恐れがあります。

### お手入れについて

- 糸くずの出ない柔らかい布を使用してください。液体、気体、可燃性の洗浄剤 (スプレー、研磨剤、アルコールなど) を使用しないでください。
- レンズのコーティング材の損傷を防ぐため、液体洗浄剤でレンズを洗浄しないでください。
- 表面は優しく拭いてください。表面に傷を付けないように注意してください。
- レンズのクリーニングには、レンズクリーニングペーパーを使用してください。

### 修理について

- 本製品のいかなる修理もお客様ご自身ではなさらないでください。修理が不適切な場合、怪我をしたり、本製品が損傷したりする恐れがあります。
- 本製品に不具合が生じた場合は、ご自身もしくは第三者による修理を行わず、カスタマーサポートまでお問い合わせください。

## パッケージ内容

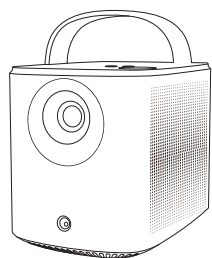

①



②



③

- ① Nebula Mars 3 Air
- ② リモコン
- ③ 単 4 形乾電池 ( × 2 )
- ④ AC アダプタ
- ⑤ 電源コード

注：プラグの形状は地域によって異なります。

- ⑥ クイックスタートガイド

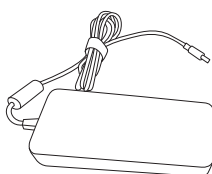

④

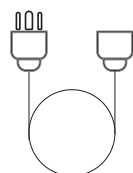

⑤

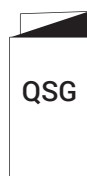

⑥

## 外観

### 1. プロジェクター 正面図

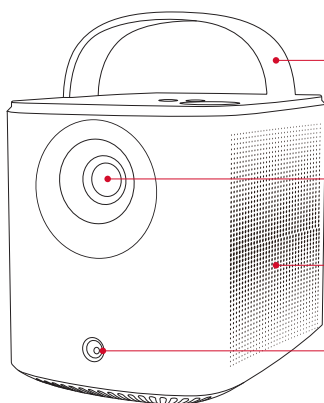

①

②

③

④

- ① ハンドル
- ② レンズ
- ③ スピーカー
- ④ センサー（オートフォーカスおよび自動台形補正用）

### 背面図

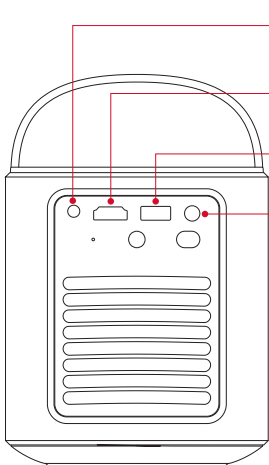

①

②

③

④

- ① AUX 端子
  - ・外部オーディオ機器に接続
- ② HDMI ポート
  - ・HDMI 再生機器と接続
- ③ USB-A ポート
  - ・USB メモリに接続します
- ④ DC 入力ポート
  - ・プロジェクターを充電

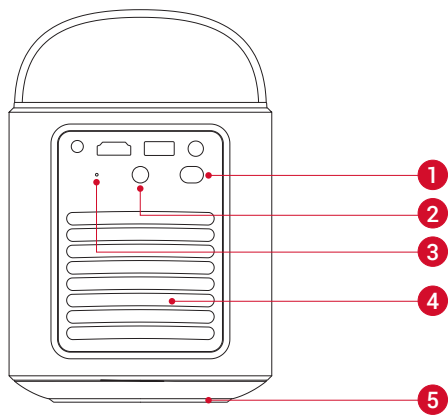

- ①電源ボタン
  - ・3秒間長押し：電源オン/オフ
  - ・1回押す：スタンバイモードの開始/終了
- ②赤外線レシーバー
- ③リセットボタン
  - ・1回押す：プロジェクターをリセット
- ④換気口 ( 流出側 )
- ⑤換気口 ( 流入側 )

上面図

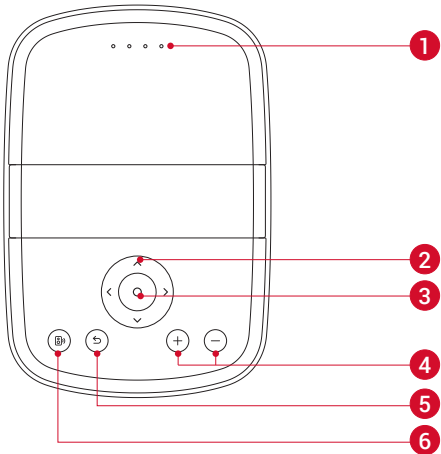

- ① LED インジケーター
- ② ナビゲーションボタン
- ③ 確定ボタン
- ④ 音量アップ / ダウンボタン
- ⑤ 戻るボタン
- ⑥ Bluetooth スピーカーボタン
  - ・Bluetooth スピーカーモードの開始 / 終了

底面図

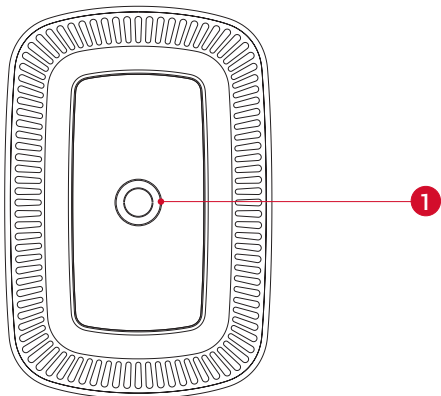

- ① 三脚用ソケット

サイズ

約 178 × 122 × 133 mm

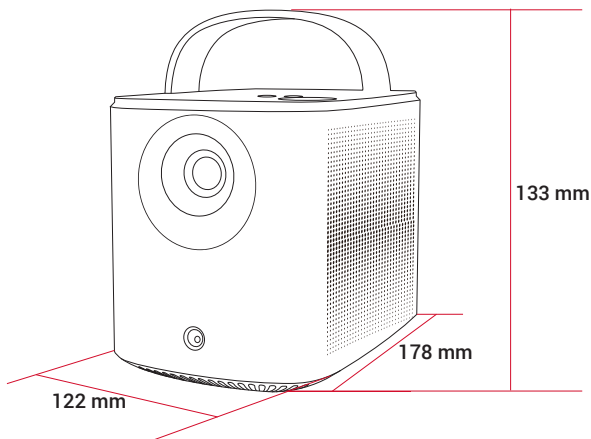

## 2. リモコン

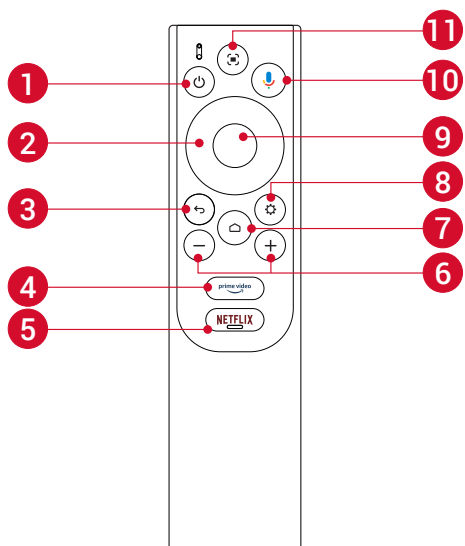

- ① 電源のオン / オフ
- ② ナビゲーション
- ③ 戻る
- ④ Amazon Prime Video を開く
- ⑤ Netflix を開く
- ⑥ 音量アップ / ダウン
- ⑦ ホーム画面
- ⑧ その他のオプションの表示
- ⑨ 決定 / 一時停止 / 再開
- ⑩ Google アシスタントの起動
- ⑪ オートフォーカス

リモコン : Google TV RCU  
製品モデル : D0442

## プロジェクターの充電

本製品を初めて使用する前に、付属の AC アダプタと電源コードを使って満充電してください。充電中は LED インジケータが点灯します。

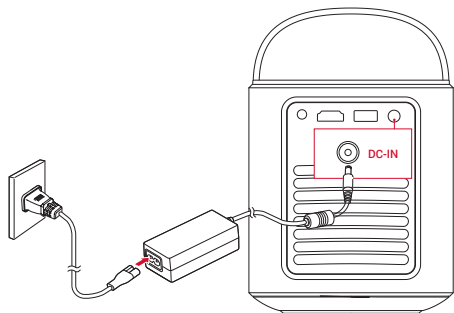

LED インジケータ	バッテリー残量
	< 25%
	25% - 50%
	50% - 75%
	75% - 100%

## はじめに

### 1. リモコンのセットアップ

- ① 背面の電池カバーを開けます。
- ② 単 4 形乾電池 2 本をプラス (+) とマイナス (-) が合うように入れ、カバーを閉じます。

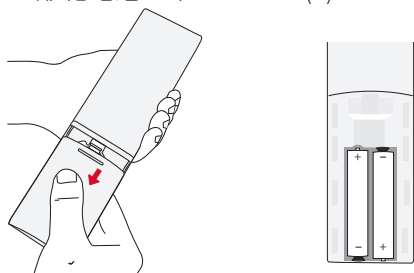

①

②

- ③ 初めて使用する場合は、画面の指示に従って、リモコンとプロジェクターをペアリングします。



リモコンとプロジェクターの間の距離は 10m を超えないようにしてください。

## 2. プロジェクターの設置

プロジェクターを、投影面の前の安定した平らな場所に置きます。より綺麗に投影するには、白く平らな壁もしくはスクリーンに投影してください。

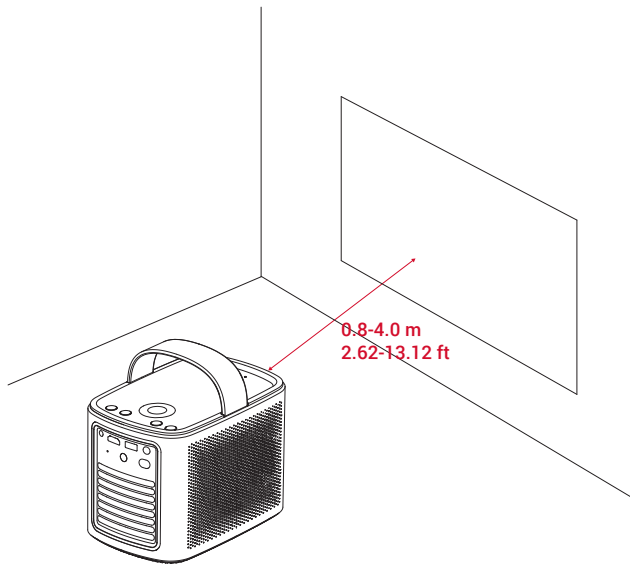

- 本製品を投影面に向けて傾ける必要はありません。オートフォーカスと自動台形補正によって、投影画像を補正できます。
- 投影画像の大きさは、本製品と投影面との距離で決まります。プロジェクターを投影面から 0.8 ～ 4.0 m 離し、30 ～ 150 インチのスクリーンサイズに設置することをお勧めします。

スクリーンのサイズ	投影距離
30 インチ	0.8 m
50 インチ	1.33 m
80 インチ	2.1 m
100 インチ	2.65 m
120 インチ	3.2 m
150 インチ	4.0 m

## 3. 電源のオン/オフ

電源ボタンを 3 秒間長押しして電源をオン、または電源オフメニューにアクセスできます。

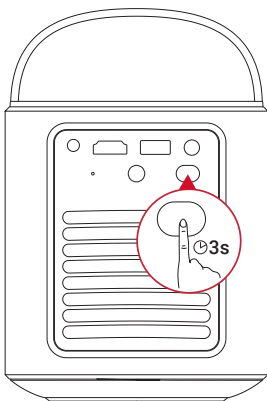

- 電源がオンの状態でリモコンの電源ボタンを 1 回押すと、スタンバイモードに切り替わります。
- HDMI モードでは、10 分間ボタンの操作がされないか、信号が検出されないと、本製品はスタンバイモードに切り替わります。
- スタンバイモードが 30 分間続くと、本製品の電源は自動的にオフになります。

#### 4. 自動画像補正

自動画像補正には、オートフォーカス、自動台形補正、および自動スクリーンフィットが含まれます。

- オートフォーカスで、画像が最も鮮明に表示されるよう調整されます。

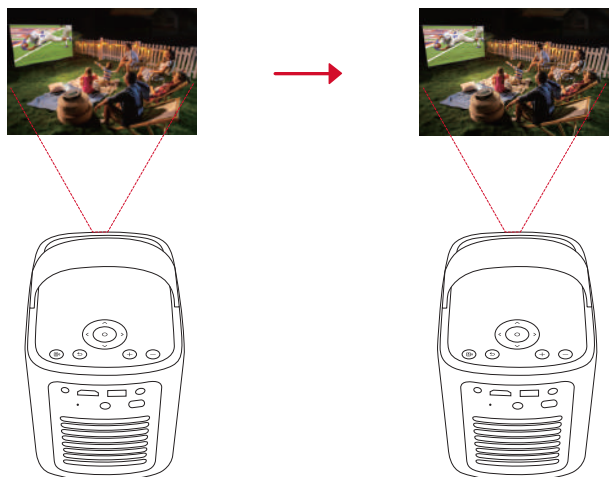

- 自動台形補正で、傾いた画像が 16:9 の長方形に変換されます。

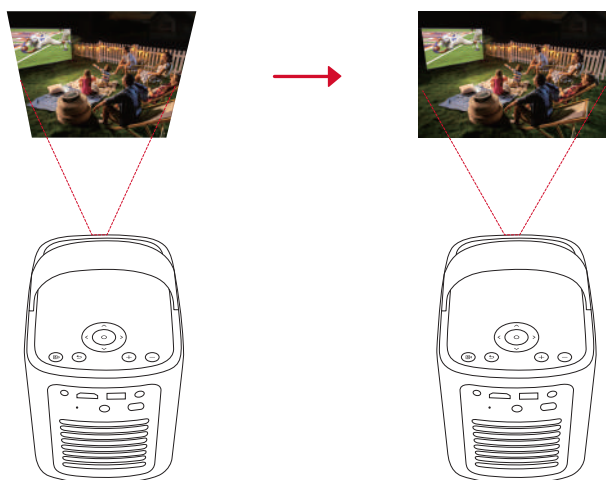

- 自動スクリーンフィットで、投影面に合わせて画面サイズが自動的に調整されます。

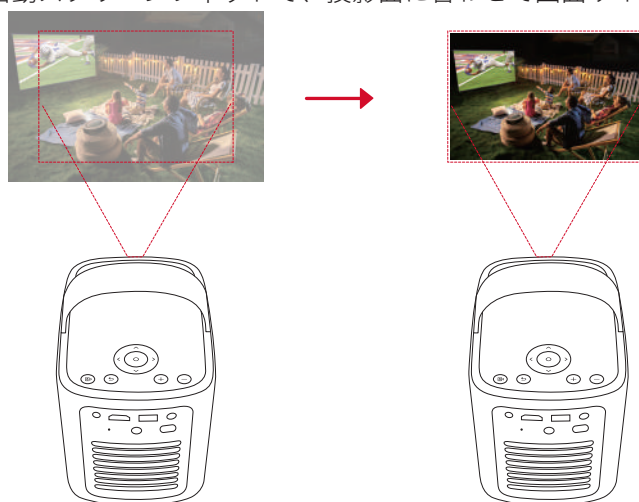

オートフォーカスと自動台形補正は、本製品の電源がオンの状態でリモコンの  を押すか、プロジェクターを少し動かすと起動します。

自動画像補正の設定を変更するには、[設定]>[プロジェクター]>[画像補正]に移動します。

#### 5. セットアップ

初めてお使いになる時は、画面の指示に従って基本設定を行ってください。必要に応じて、プロジェクターの「設定」メニューで設定をご変更いただけます。

- リモコンをプロジェクターとペアリングする
- 言語を選択する
- Android スマートフォンでテレビを設定する
- Wi-Fi に接続する
- Google アカウントでログインする



## Nebula Connect アプリ

本製品を操作する上で、Nebula Connect アプリをスマートフォンにダウンロードいただくことをお勧めします。

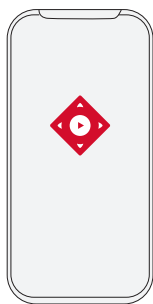

1. App Store (iOS 機器の場合) または Google Play (Android 機器の場合) から **Nebula Connect** アプリをダウンロードします。
2. お使いのスマートフォンで Bluetooth を有効にします。
3. Nebula Connect アプリを開き、接続する機器として **[Mars 3 Air XXXXXX]** を選択します。
4. 画面の指示に従って、接続の設定を完了します。

## 設定

本製品を初めて起動する際は、各種セットアップを完了させてください。

### 1. チャンネルと入力

ホーム画面で **[設定]** > **[チャンネルと入力]** > **[入力]** を選択します。

HDMI ポート	HDMI 再生機器を入力ソースとして選択します。
HDMI 制御	HDMI デバイスの制御をテレビに許可します。
デバイスの自動電源オフ	テレビで HDMI デバイスの電源をオフにします
テレビの自動電源オン	HDMI デバイスでテレビの電源をオンにします。
自動ソース切り替え	アクティブな機器に接続すると、即座に新しい入力ソースに切り替えます。
CEC デバイスリスト	Consumer Electronic Control (CEC) デバイスを確認します。

### 2. プロジェクター

ホーム画面で **[設定]** > **[プロジェクター]** を選択します。

画像補正	自動台形補正の設定：自動台形補正を実行するタイミング (リモコンによる操作 / 起動時 / 動作後) を設定できます。
	自動スクリーンフィット：自動スクリーンフィットを有効または無効にします。
	自動障害物回避：台形補正中にスクリーン上の障害物を自動的に検出し、適切な画面に調整します。
	手動台形補正を実行：手動で台形補正を行います。
	ワンクリック画像補正：投影画像の大きさが投影面に合わせて自動的に調整されます。
	ズーム：投影画像を 50% から 100% の間でズームインまたはズームアウトします。
フォーカス設定	起動時にオートフォーカスを実行：本製品の電源がオンになった時に自動でフォーカスを調整します。
	移動後に自動フォーカス：本製品を移動させた時に、自動でフォーカスを調整します。
	手動フォーカス補正：手動によるフォーカスの補正を有効にします。



詳細設定	キャッシュの削除：本製品のキャッシュに保存されているすべてのデータを消去します。
	<b>投影モード</b> ：プロジェクターの設置方法を選択します。 <ul style="list-style-type: none"> <li>• <b>自動</b>：プロジェクターが反転しているかどうかを検出し、投影方式を自動で切り替えます。</li> <li>• <b>前面</b>：本製品を投影面の前に置きます。</li> <li>• <b>前面天井</b>：本製品を投影面の前に天井から逆さまに吊り下げます。画像が 180°回転します。</li> <li>• <b>背面</b>：本製品を投影面の後ろに置きます。</li> <li>• <b>背面天井</b>：本製品を投影面の後ろに天井から逆さまに吊り下げます。画像は 180 度回転し、左右が反転します。</li> </ul>
	<b>動作設定</b> ：オートフォーカスと自動台形補正を起動するためのセンサー感度を調整します。
	<b>DNS サーバー設定</b> ：プロジェクターで優先する DNS サーバーを設定します。
	<b>プロジェクターの較正</b> ：台形補正が正しく機能しない場合は、プロジェクターを再調整します。
	<b>スマートソリューション</b> ：プロジェクターが問題を検出した時の自動アラートのオン / オフを切り替えます。 <ul style="list-style-type: none"> <li>• <b>投影角度アラート</b>：最大投影角度に達したときにアラートを表示します。</li> <li>• <b>手動補正に関するポップアップ</b>：自動台形補正後にポップアップを表示し、手動補正を行うことができます。</li> <li>• <b>Nebula スマート通知</b>：プロジェクターのステータスが変更された時、通知を受信します。</li> </ul>

### 3. ディスプレイと音声

ホーム画面で [設定] > [ディスプレイと音声] を選択します。

画像	<b>輝度</b> ：環境に応じて輝度を調整します。 <ul style="list-style-type: none"> <li>• <b>標準</b>：最大輝度を使用します。このモードではバッテリー消費が増える場合がありますので、ご注意ください。また、手動で明るさを調整することもできます。</li> <li>• <b>エコ</b>：輝度を下げてバッテリーを節約します。</li> <li>• <b>自動</b>：電源接続時に輝度を最大に上げ、電源と切断された時にエコモードに切り替わります。</li> </ul>
	<b>画像モード</b> ：プリセットされた画像モードから、環境や入力ソースに合わせてお好みのモードを選択できます。 <ul style="list-style-type: none"> <li>• <b>標準</b>：暖色と寒色のバランスをとって自然な色を保ちます。</li> <li>• <b>ムービー</b>：映画鑑賞に最適な色を再現します。</li> <li>• <b>会議</b>：輝度は明るくなりますが、色の再現度が低くなる可能性があります。</li> <li>• <b>カスタム</b>：コントラスト、彩度、鮮明度、色温度、ガンマを手動で設定するか、それらの値をリセットします。</li> </ul>
音声	<b>エキスパート設定</b> ：詳細設定をカスタマイズして、画質を向上させます。 <ul style="list-style-type: none"> <li>• <b>DNR</b>：画面のデジタルノイズを低減します。</li> <li>• <b>MPEG NR</b>：MPEG 圧縮されたビデオを再生する時の画像ノイズを除去します。</li> <li>• <b>DI フィルムモード</b>：毎秒 24 フレームでエンコードされた高精細画像を作成します。</li> </ul>
	<b>モード</b> ：プリセットされたサウンドモードから、環境や入力ソースに合わせてお好みのモードを選択できます。 <ul style="list-style-type: none"> <li>• <b>ムービー</b>：映画観賞用にサラウンドサウンドの視聴体験を作り出します。</li> <li>• <b>音楽</b>：音楽を聴くために高音域を強調します。</li> <li>• <b>アウトドア</b>：屋外でオーディオ / ビデオを再生するために音量を上げます。</li> <li>• <b>カスタム</b>：バランス、低音域、高音域などのオーディオ設定を手動で定義します。</li> </ul>
	<b>Bluetooth スピーカーモード</b> ：プロジェクターを Bluetooth スピーカーとして使用できます。
	<b>スピーカー遅延</b> ：Bluetooth 接続中に音声に遅延が発生する際、各操作ごとに音声遅延を 10 ミリ秒ずつ調整することができます。
オーディオ出力	<b>エキスパート設定</b> ：詳細設定をカスタマイズして、音質を向上させます。 <ul style="list-style-type: none"> <li>• <b>ARC</b>：対応の HDMI ケーブルを介して、音声データを双方向に伝送できるようにします。</li> </ul>
	オーディオ出力モードの選択と、出力の遅延を手動で設定します。

### 4. ネットワークとインターネット

本製品は、ワイヤレス (Wi-Fi) 接続を使用してインターネットに接続できます。

1. ホーム画面で [設定] > [ネットワークとインターネット] を選択します。
2. 画面の指示に従って、ネットワーク接続を完了します。

### 5. アプリ

1. ホーム画面で [設定] > [アプリ] を選択します。
2. 選択したアプリに対しては、現在のバージョンの確認、アプリの起動、強制停止、使用されているストレージの確認、データまたはキャッシュの消去、アプリのアンインストール、通知と使用許可の有効化または無効化を行うことができます。

## 6. システム

ホーム画面で **[設定]** > **[システム]** を選択します。

ユーザー補助	字幕やテキスト読み上げなど、ユーザー補助に関する設定を変更できます。
デバイス情報	製品情報の確認やシステムの更新、本製品のリセット、本製品の名前変更を行います。
日付と時刻	日付と時刻の自動設定を有効 / 無効にします。日付と時刻を手動で設定するか、タイムゾーンを選択するか、時刻形式を設定します。
言語	画面に表示する言語を選択します。
キーボード	キーボードを確認および管理します。
ストレージ	デバイスのストレージを確認します。
背景モード	Google TV に写真、天気、時刻を表示するように設定します。
電源と省エネ設定	自動スリープ設定を変更したり、現在のディスプレイをオフにしたり、信号が利用できない時の自動電源オフの時間を設定したりします。
キャスト	選択すると、Wi-Fi に接続されているすべての Android 機器に通知が表示され、それらの機器が本製品へのメディアキャストを操作できるようになります。
システム音	システム音声通知のオン / オフを切り替えます。
再起動	システムを再起動します。

## 7. その他

ホーム画面で **[設定]** を選択し、その他の設定オプションを表示します。

アカウントとログイン	ログインして Google TV を最大限に活用します。
プライバシー	プライバシー設定をカスタマイズします。
リモコンとアクセサリ	ペアリング対象のアクセサリを検索します。
ヘルプとフィードバック	プロジェクターに関するフィードバックや、その他の意見を送信します。

## 製品の使用方法

### 1. アプリの選択

ワイヤレス (Wi-Fi) 接続を使用すると、オンラインサービスにアクセスしたり、映画、音楽、写真を表示または再生して楽しんだり、オンラインでブラウズできます。GooglePlay から追加のアプリをダウンロードできます。

- ①  を押してホーム画面にアクセスします。
- ② **[アプリ]** > **[アプリやゲームを検索]** を選択します。

### 2. 音声アシスタント

設定後、リモコンの Google アシスタントボタンを使って音声で操作することができます。

### 3. ワイヤレス画面ミラーリング

iOS、macOS、Android、または Windows 機器から本製品にムービー、ゲーム、ミュージック、スクリーンをワイヤレスでキャストできます。



プロジェクターとお客様の機器が同じワイヤレスネットワークに接続されている必要があります。Wi-Fi もしくはスマートフォンのテザリングでも可能です。

#### 3.1 アプリ内コンテンツのキャスト

YouTube や Prime Video など、Chromecast に対応するアプリからコンテンツをキャストできます。

- ① デバイスとプロジェクターを同じワイヤレスネットワークに接続します。
- ② デバイスでストリーミングアプリを開きます。
- ③ ビデオを再生し、ビデオ画面でキャストアイコン  をタップします。
- ④ **D2325** を選択して接続します。プロジェクターは、デバイスのビデオ画面をミラーリングします。





著作権の制限により、特定のコンテンツは本製品でキャストできません。同じアプリを本製品にインストールしてそのアプリからコンテンツを再生することはできます。

### 3.2 デバイスの画面のキャスト

デバイスの画面全体をプロジェクターにキャストできます。

- ① デバイスとプロジェクターを同じワイヤレスネットワークに接続します。
- ② プロジェクターに **Nebula Cast** アプリをインストールします。
- ③ Nebula Cast を開き、画面の指示に従って操作を完了します。

### 4. HDMI 再生機器から再生する

本製品は、TV ボックス、TV スティック、DVD プレーヤー、セットトップボックス (STB)、ゲーム機など、さまざまな HDMI 再生機器に接続することができます。

- ① HDMI ケーブル (別売り) を使用して、本製品を HDMI 再生機器に接続します。
- ② [設定] > [チャンネルと入力] > [入力] > [HDMI] を選択します。

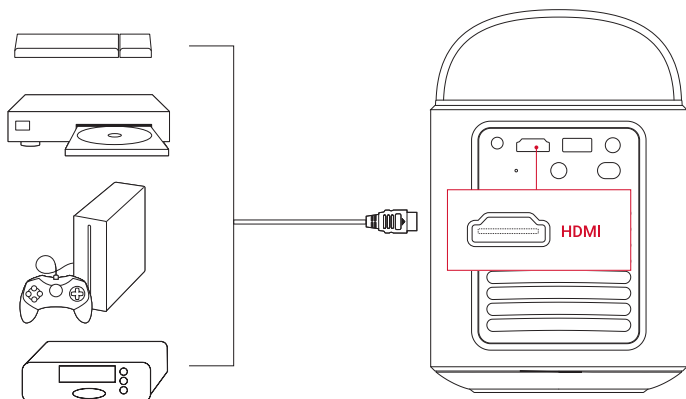

初めて HDMI 再生機器に接続すると、本製品は HDMI 再生を自動的に開始します。

### 5. USB ドライブから再生する

本製品では、USB 2.0 メモリに保存されている音楽、ビデオ、画像を再生 / 投影することができます。また、USB メモリに保存されているアプリをインストールすることもできます。

- ① Google Play から File Manager アプリをダウンロードします。
- ② USB ポートに USB-A メモリを挿入します。
- ③ USB メモリから、再生する音楽、ビデオまたは写真を選択し、リモコンの確認ボタンを押します。もう一度押すと再生が停止します。

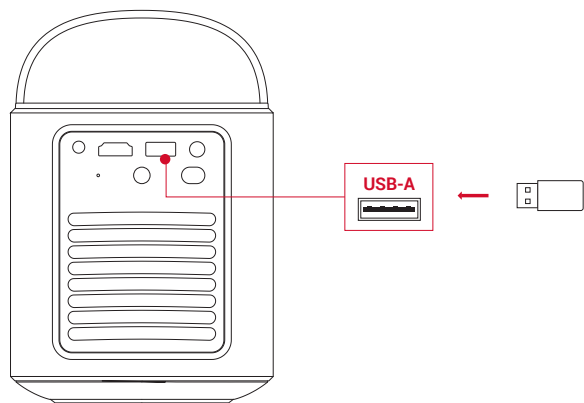

## 6. 外部オーディオ機器で再生する

本製品は、ヘッドホンやスピーカーなど、外部のオーディオ機器に接続することもできます。外部のオーディオ機器に接続すると、内蔵スピーカーシステムは無効になります。

- ① 3.5 mm オーディオケーブルまたはアダプター（別売り）を使用して、ヘッドホンまたは外部スピーカーを接続します。
  - ② ケーブルのもう一方の端を本製品の AUX ポートに接続します。
- ヘッドホンまたは外部スピーカーからオーディオが聞こえます。

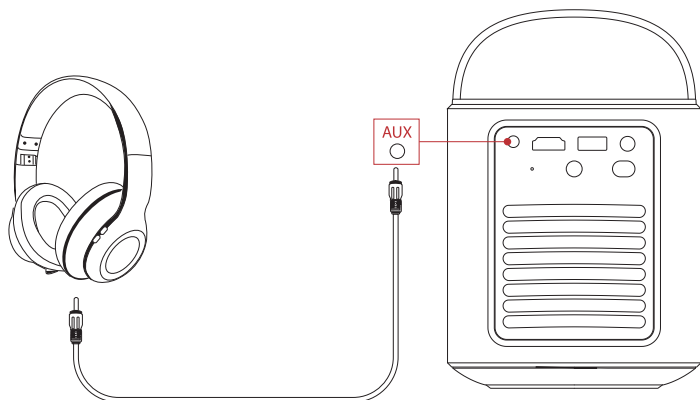

ヘッドホンを接続して装着する前に、耳を痛めないように音量を下げてください。

## 7. Bluetooth スピーカーモード

本製品は、Bluetooth スピーカーとしてご使用いただくことができます。



- ① Bluetooth スピーカーモードに切り替えるには、次の2つのオプションがあります。

A: プロジェクターの  を押す。

B: ホーム画面で [設定] > [ディスプレイと音声] > [音声] > [Bluetooth スピーカーモードをオンにする] を選択する。

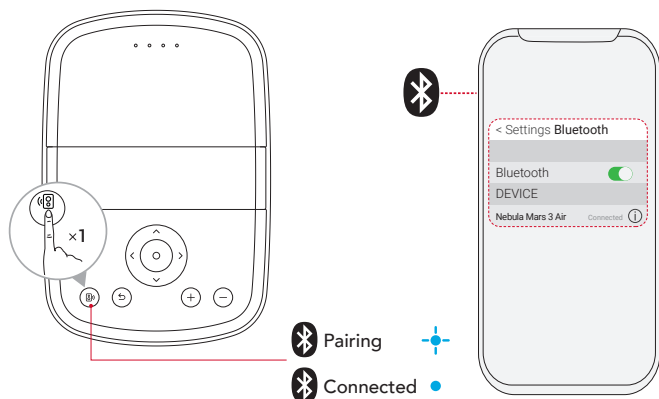
- ② お使いのスマートフォンの Bluetooth を有効にして Nebula Mars 3 Air を選択し、接続します。



	青色で点滅	ペアリングの準備完了 / ペアリング中
	青色に点灯	ペアリング完了



Bluetooth スピーカーモードを終了するには、本製品の  を押すか、リモコンの  を押します。

## ファームウェアの更新

本製品の最新の機能をご利用いただくには、必要に応じてファームウェアの更新を行い、システムを最新の状態にしてください。新しいファームウェアバージョンが検出されると、通知されます。

## 製品の仕様

仕様は予告なく変更されることがあります。

入力	19 V ≒ 4.74 A
消費電力	90 W
スタンバイ時消費電力	1W 未満
解像度	1920 × 1080p
対応解像度	480p (60 Hz)、576p (50 Hz)、720p (30 Hz)、720p (50 Hz)、720p (60 Hz)、1080p (24 Hz)、1080p (30 Hz)、1080p (50 Hz)、1080p (60 Hz)
コントラスト比	400:1
アスペクト比	16:9
スクリーンのサイズ	30 ～ 150 インチ
スローレシオ	1.2:1
投影距離	0.8 ～ 4.0 m
光源	LED
フォーカス	自動
台形補正	自動
スピーカー出力	最大 8W × 2
騒音レベル	約 28db (25°Cの環境で使用した場合)
Wi-Fi	2.4 GHz/5.0 GHz 802.11 a/b/g/n/ac
通信方式	Bluetooth 5.1
Bluetooth 動作範囲	25 m
USB メモリのファイルシステム	FAT、FAT32、NTFS
動作温度	0°C ~35°C
リモコン電池	単 4 形乾電池 (x2)

## トラブルシューティング

### ①電源が入らない場合

- プロジェクターの充電が切れている可能性があります。プロジェクターを 15 ～ 30 分間充電し、LED インジケーターが点灯するかどうかを確認します。

### ②充電できない場合

- 充電には、付属の AC アダプタと電源コードを使用します。

### ③ Wi-Fi ネットワークに接続できない場合

- プロジェクターを Wi-Fi ルーターから 5 m 以内に配置し、再接続します。
- ルーターを 2.4 GHz または 5 GHz に設定して、再試行してください。
- プロジェクターとルーターを再起動して、再試行してください。
- 別の Wi-Fi ネットワークまたはスマートフォンのテザリングをお試しください。

### ④画像がぼやけている場合

- プロジェクターを少し動かすか、リモコンの  を押して、オートフォーカスを起動します。
- フォーカスを手動で調整するには、[設定]>[プロジェクター]>[フォーカス設定]>[手動フォーカス補正]に移動し、リモコンのナビゲーションボタンを使用します。
- 必要に応じて、投写角度や投映方向、プロジェクターの高さを調整してください。

### ⑤画像が歪む場合

- 次の手順に従って、ファームウェアを最新バージョンに更新してください：[プロジェクター設定]>[更新]>[ファームウェア更新]。
- 次の手順に従って、画像を手動で調整してください：[設定]>[プロジェクター設定]>[画像補正]>[手動台形補正を実行]。
- 必要に応じて、プロジェクターを左右に動かすか、設置角度を調整してください。

### ⑥ 「HDMI 信号なし」と表示される場合

- 別の HDMI ケーブルを使用してください。
- プロジェクターを別の HDMI 再生機器に接続し、問題が解決するか確認してください。
- HDMI 再生機器を HDMI ケーブルでテレビに接続し、機器やケーブルに不具合がないか確認してください。
- HDMI 再生機器の出力解像度 / 周波数をプロジェクターと同じになるように調整してください。

### ⑦ Wi-Fi なしで動画を再生する方法

- 動画を FAT、FAT32、NTFS 形式のいずれかで USB メモリにダウンロードします。次の手順については、「**USB メモリから再生する**」を参照してください。

## 注意



本製品は、リサイクルおよび再利用が可能な高品質の素材および部品を使用して設計・製造されています。



本製品を廃棄する際は、お住まいの自治体のルールに従ってください。



ご使用済みの電池は、お住まいの自治体のルールに従って廃棄してください。

## 商標



Bluetooth® のワードマークおよびロゴは Bluetooth SIG, Inc. が所有する登録商標であり、Anker Innovations Limited. は使用許諾の下でこれらのマークおよびロゴを使用しています。その他の商標および登録商標は、それぞれの所有者に帰属します。



HDMI、HDMI ロゴ、および High-Definition Multimedia Interface は、米国およびその他の国における HDMI Licensing LLC の商標または登録商標です。



ドルビーラボラトリーズからの実施権に基づき製造されています。Dolby、DolbyAudio、およびダブル D 記号は、Dolby Laboratories Licensing Corporation の商標です。

## 保証内容

### 最大 24 ヶ月保証

ご注文日から 18 ヶ月の間 (注)、ご使用いただいている製品に不具合と思われる事象が生じた場合、当該事象を弊社が不具合であると確認した後、同一製品との交換、又は修理対応等当社にて適切と判断する対応を承ります。その際の送料は弊社が負担いたします。加えて、Anker Japan 公式サイト会員を対象に、通常 18 ヶ月の製品保証を 24 ヶ月へ自動延長致します。

(注：予約注文を除く。予約注文に限り、発送日から起算させていただきます。)

ただし、在庫切れ、販売終了等、弊社の都合で同一製品との交換、又は修理対応等当社にて適切と判断する対応ができない場合、同等品の後継品に交換させていただくか、もしくは、システム上で製品代金を返金させていただく等の対応となる場合がございますので、あらかじめご了承ください。なお、お客様過失による不具合の場合は、本保証の対象外とさせていただきます。



# 目錄

<b>重要安全須知</b>	122
<b>內容物</b>	123
<b>概觀</b>	123
1. 投影機	123
2. 遙控器	124
<b>為投影機充電</b>	125
<b>開始使用</b>	125
1. 準備遙控器	125
2. 放置投影機	126
3. 電源開啟 / 關閉	126
4. 自動圖像校正	127
5. 設定	127
<b>Nebula Connect 應用程式</b>	128
<b>設定</b>	128
1. 頻道 & 輸入	128
2. 投影機	128
3. 顯示與聲音	129
4. 網路和網際網路	129
5. 應用程式	129
6. 系統	130
7. 其他	130
<b>使用您的投影機</b>	130
1. 選擇應用程式	130
2. 語音助理	130
3. 無線投射	130
4. 從 HDMI 播放裝置播放	131
5. 從 USB 磁碟機播放	131
6. 透過外部音效裝置進行播放	132
7. 藍牙喇叭模式	132
<b>韌體更新</b>	133
<b>規格</b>	133
<b>故障排除</b>	133
<b>注意事項</b>	134
<b>商標</b>	136
<b>保固</b>	136

## 重要安全須知

在使用此產品之前，請閱讀所有說明。請勿進行任何未在使用者指南中說明的變更或建立設定。如果因未遵循說明而造成物質損害、資料遺失或損壞，則不在保固範圍內。

### 設定

- 請勿以本文所述以外的任何方式使用產品，以免造成人身傷害或財產損失。
- 請勿將本產品放置在桌布或地毯等柔軟的表面上，否則可能會引起火災。
- 請勿將本產品放置在易受過多灰塵和污垢影響的區域或任何產生強磁場的裝置附近。
- 為防止過熱，請勿堵塞通風口。
- 切勿將本產品放置在密閉空間內。始終在本產品周圍留出足夠的空間以便通風。
- 不要在溫度過高或過低的環境中使用產品。切勿將產品暴露在烈日或潮濕的環境中。
- 當本產品長時間運行時，表面可能會變熱。如果發生這種情況，請立即將其關閉並拔下適配器。產品冷卻後恢復運行。
- 始終小心處理本產品。避免觸碰鏡頭。
- 請勿讓兒童在無人監督的情況下觸碰產品。
- 請勿將重物或尖銳物置於本產品上。
- 為避免觸電，請勿拆卸產品。
- 避免劇烈振動，因為它們可能會損壞內部組件。
- 請務必只使用製造商提供的適配器。使用無授權的適配器可能導致危險，並違反使用條款和產品保固。
- 使用者應遵從裝置安裝 ( 使用 ) 所在相應國家和地區的法律與法規、恪守職業道德、善盡安全注意義務，並嚴禁將我們的產品或裝置用於任何非法目的。在任何情況下，本公司概不承擔任何違反者的法律責任。
- 本產品發出的光學輻射可能有危險，或許會對眼睛造成傷害。請勿凝視運作中光束。

### 聽力安全

- 為防止聽力受損，請勿長時間以高音量收聽。將音量設定在安全範圍內。

### 充電

- 適配器僅供室內使用。
- 對於可插拔設備，插座應易於連接。
- 由於外殼材料的原因，產品只能連接到 USB 2.0 或更新版本。
- 建議在溫度範圍為 5°C ~25°C 的環境中為產品充電。
- 供電時，請將裝置放置在室溫正常且通風良好的環境中。

### 電池

- 遙控器包含電池，有窒息危險。請將遙控器放在兒童無法接觸的地方。
- 長時間不使用遙控器時，請取出電池。
- 只能使用相同或同類型的電池更換遙控器電池。
- 電池含有化學物質，應妥善處理。
- 請定期為本裝置充電。請勿將此裝置與完全放電的電池一起存放。

### 警告

- 更換類型不正確的電池可能會破壞安全措施並造成危險；
- 將電池 / 裝置置於火中或熱烘箱或其他顯著熱源中，或機械擠壓或切割電池 / 裝置，可能會導致爆炸；
- 將電池 / 裝置置於溫度極高的環境中可能會導致爆炸，或造成易燃液體或氣體或洩漏；
- 處於極低氣壓下的電池 / 裝置可能會導致爆炸，或造成易燃液體或氣體洩漏。

### 清潔

- 使用柔軟的無絨布清潔。切勿使用液體、氣體或易燃清潔劑進行清潔。
- 請勿使用任何液體清潔劑清潔鏡片，以免損壞鏡片上的鍍膜。
- 輕輕擦拭表面。小心不要刮傷表面。
- 使用拭鏡紙清潔鏡頭。

### 維修

- 請勿自行對該產品進行任何維修。
- 維護不當可能導致人身傷害或產品損壞。
- 請將所有維修工作交給合格的維修人員處理。



## 內容物

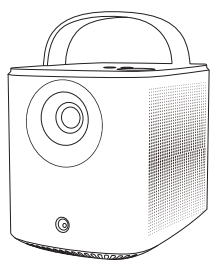

1



2



3

1 Nebula Mars 3 Air

2 遙控器

3 AAA 電池 x 2

4 電源適配器

5 電源線

注意：插頭類型因地區而異。

6 快速入門指南

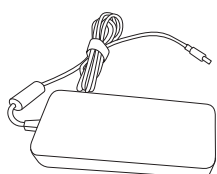

4

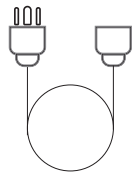

5

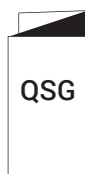

6

## 概觀

### 1. 投影機 前視圖

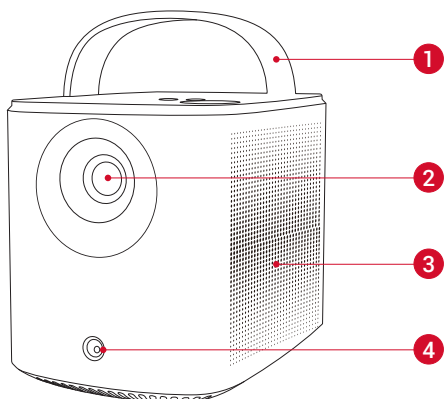

1

2

3

4

1 把手

2 鏡頭

3 揚聲器

4 感應器 (自動對焦和自動梯形修正相機)

### 後視圖

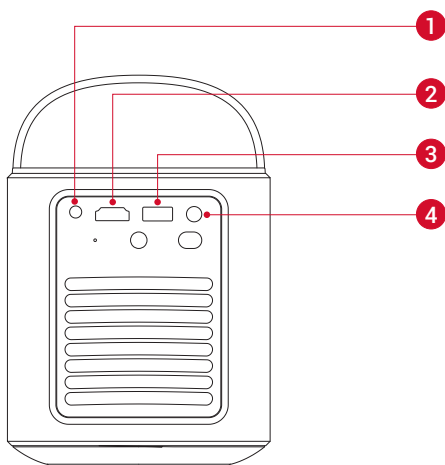

1

2

3

4

1 AUX-OUT 連接埠

• 連接到外部聲音輸出裝置。

2 HDMI 連接埠

• 連接到透過 HDMI 輸出的播放裝置。

3 USB-A 連接埠

• 連接到 USB 驅動器

4 DC 輸入埠

• 連接到電源。

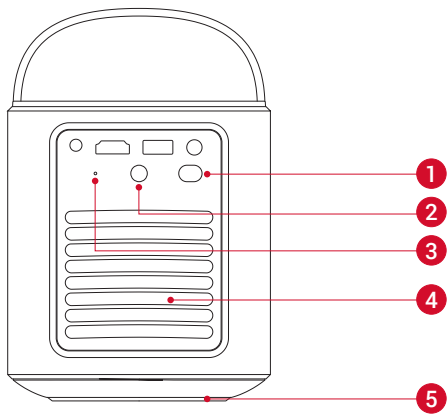

- ① 電源按鈕
  - 按住 3 秒可開啟投影機或存取關機選單
- ② 紅外線接收器
- ③ 重置按鈕
  - 按下可重設投影機
- ④ 通風 (出風口)
- ⑤ 通風 (進風口)

上視圖

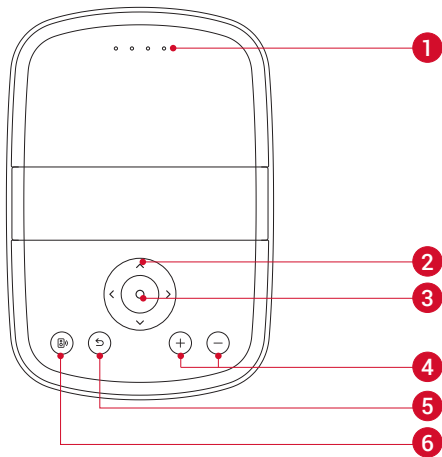

- ① 電池狀態 LED
- ② 導覽按鈕
- ③ 確認按鈕
- ④ 音量增加 / 降低按鈕
- ⑤ 返回按鈕
- ⑥ 藍牙喇叭按鈕
  - 按下可進入或退出藍牙揚聲器模式

底視圖

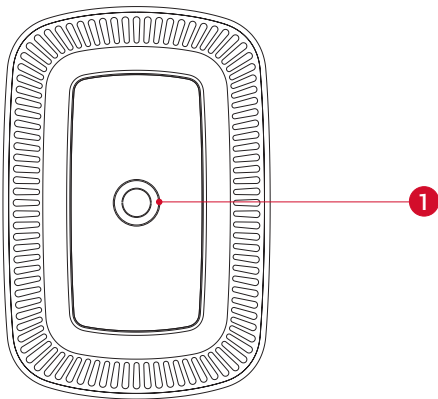

- ① 三腳架插座

尺寸

178 (長) × 122 (寬) × 133 (高) 釐米

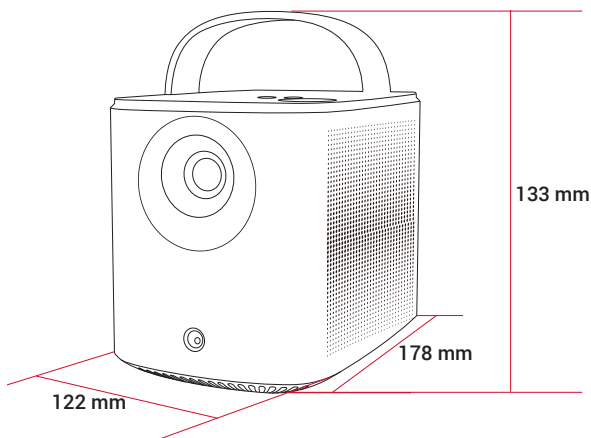

## 2. 遙控器

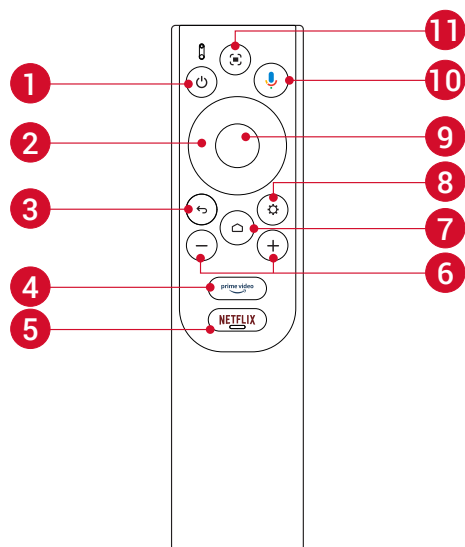





- ❶ 電源開啟 / 關閉
- ❷ 導覽
- ❸ 返回上一個功能表
- ❹ 打開 Prime Video
- ❺ 打開 Netflix
- ❻ 音量增加 / 降低
- ❼ 存取主功能表
- ❽ 存取更多選項。
- ❾ 暫停 / 繼續 / 確認選擇
- ❿ 啟動 Google 助理
- ⓫ 調整焦點

遙控器：Google TV RCU  
型號：D0442

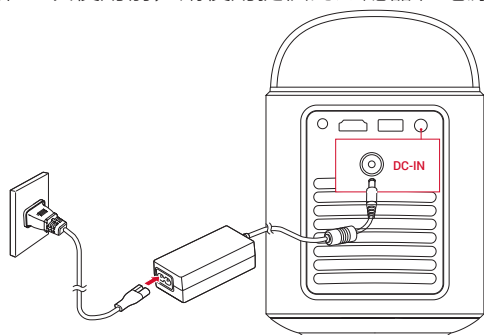
## 為投影機充電

第一次使用前，請使用提供的適配器和電源線充分充電內建電池。充電時，電池狀態 LED 會亮起。



電池狀態 LED	電池電量
	< 25%
	25% - 50%
	50% - 75%
	75% - 100%

## 開始使用

### 1. 準備遙控器

- ❶ 滑動以打開電池座。
- ❷ 插入與極性 (+/-) 相符的新電池並關閉電池座。

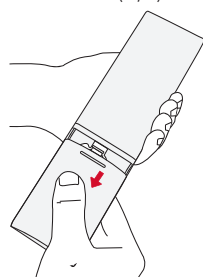

❶

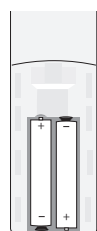

❷

③首次使用時，請按照螢幕上的說明將遙控器與投影機配對。

 遙控器和投影機之間的距離不應超過 10 公尺 / 33 英尺。

## 2. 放置投影機

將投影機放在投影面前面的穩定、平坦的表面上。為獲得最佳效果，投影表面應為白色且平坦。

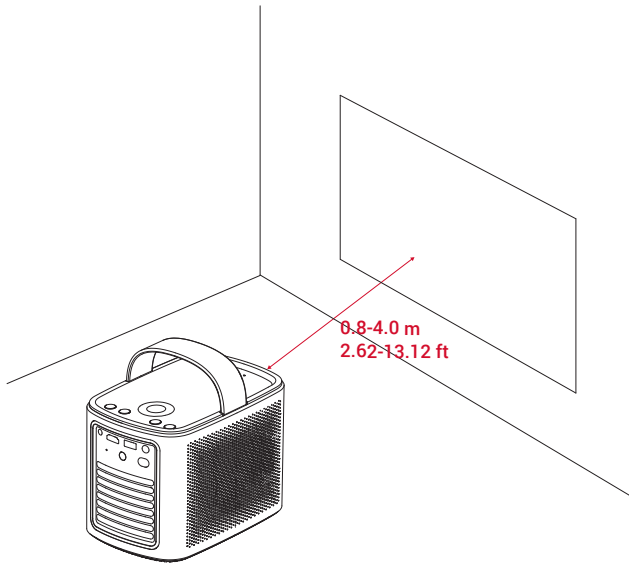

- 無需將投影機向投影面傾斜。您可以使用內建的自動對焦和自動梯形校正來校正投影影像。
- 投影機與投影面之間的距離決定了投影影像的大小。為獲得最佳效果，請將投影機放置在距離投影面 0.8-4.0 公尺的位置，以獲得 30-150 英寸的畫面大小。

螢幕尺寸	投影機鏡頭與畫面之間的距離
30 英寸	0.8 公尺
50 英寸	1.33 公尺
80 英寸	2.1 公尺
100 英寸	2.65 公尺
120 英寸	3.2 公尺
150 英寸	4.0 公尺

## 3. 電源開啟 / 關閉

按住電源按鈕 3 秒鐘可開啟投影機或存取關機選單。

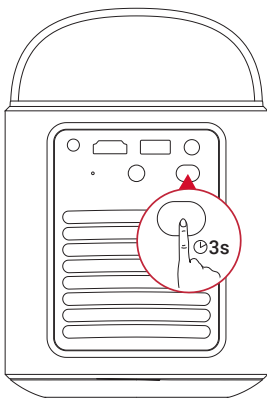

- 您也可以按住遙控器上的電源按鈕約 3 秒進入關閉電源選單。
- 開機後，按遙控器上的電源按鈕切換到待機模式。
- 在 HDMI 來源模式下，投影機將在不使用按鈕 10 分鐘或未偵測到訊號時切換到待機模式。
- 待機模式持續 30 分鐘後，投影機將自動關機。

#### 4. 自動圖像校正

自動影像校正包括自動對焦、自動梯形校正和自動螢幕調整。

- 自動對焦讓您的影像看起來盡可能清晰。

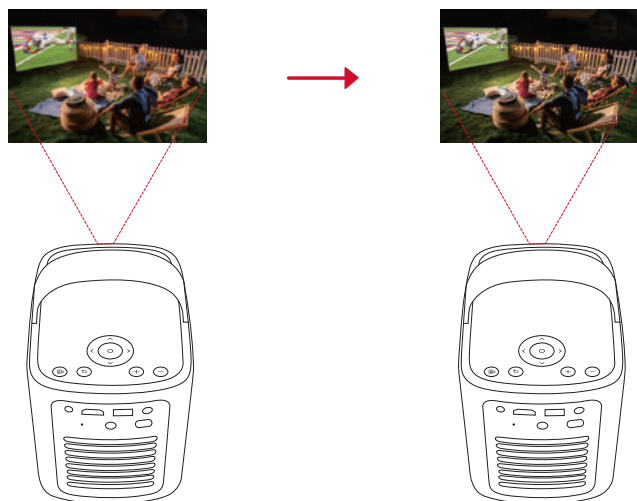

- 自動梯形校正將傾斜的影像轉換為 16:9 的矩形。

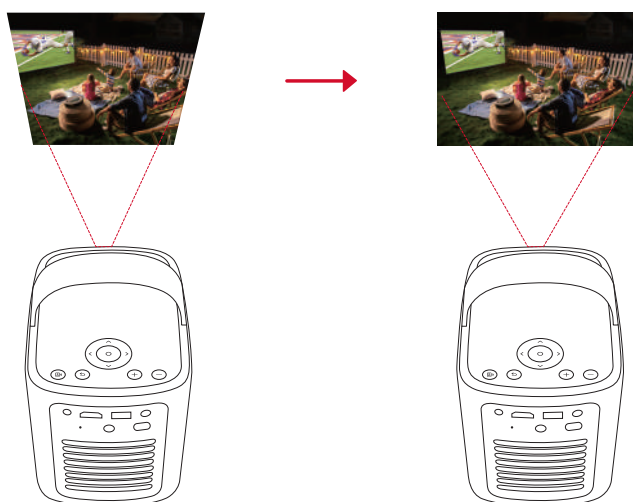

- 自動螢幕適應功能會自動根據您的空間調整螢幕尺寸。

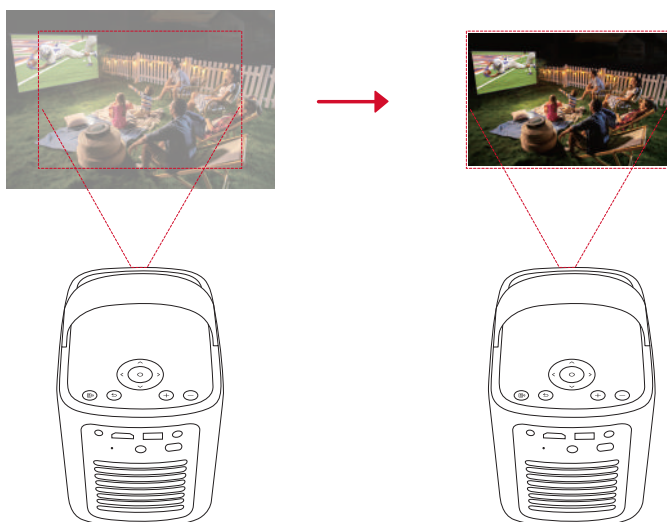

 透過遙控器，或稍微移動投影機。

若要設定自動影像校正首選項，請前往 [ 設定 ] > [ 投影機 ] > [ 影像校正 ]。

#### 5. 設定

首次使用投影機時，請按照螢幕顯示 (OSD) 說明完成基本設定。

- 將遙控器與投影機配對
- 選擇語言。
- 使用 Android 手機設定電視

- 連接到 Wi-Fi
- 使用您的 Google 帳戶登入

## Nebula Connect 應用程式

為了輕鬆控制投影機，建議您下載 Nebula Connect 應用程式。

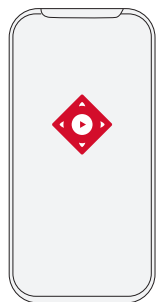

1. 從 App Store (iOS 裝置) 或 Google Play (Android 裝置) 下載 **Nebula Connect** 應用程式。
2. 在您的智慧手機上啟用藍牙。
3. 打開 Nebula Connect 應用程式，選取 **[Mars 3 Air XXXXXX]** 作為要連接的裝置。
4. 依照螢幕上的指示完成連接設定。

## 設定

第一次打開投影機電源時，請完成設定流程。

### 1. 頻道 & 輸入

在主畫面上，選擇 [ 設定 ] > [ 投影機 ] > [ 輸入 ]。

HDMI	選擇 HDMI 播放設備作為輸入來源。
應用程式控制	允許 Google TV 控制您的 HDMI 播放裝置。
裝置自動關機	透過 Google TV 關閉 HDMI 播放裝置的電源。
電視自動開機	透過 HDMI 播放裝置開啟 Google TV 的電源。
自動訊號源切換	連接到使用中裝置時，立即切換到新的來源訊號。
CEC 裝置清單	檢查消費性電子控制 (CEC) 裝置。

### 2. 投影機

在主畫面上，選擇 [ 設定 ] > [ 投影機 ]。

影像修正	自動梯形校正設定：透過遙控器、啟動時或移動後觸發自動梯形校正。
	自動符合螢幕大小：啟用或停用自動螢幕適應。
	自動避障：梯形校正時自動偵測牆壁上的障礙物，以調整到適當的螢幕。
	執行手動梯形校正：透過調整每個角落來手動執行梯形校正。
	一鍵影像校正：自動將影像調整為符合表面的大小。
對焦設定	縮放：將投影影像從 50% 放大至 100%。
	啟動自動對焦：當投影機啟動時自動調整對焦。
	移動後自動對焦：當您移動投影機時，自動調整對焦。
	手動對焦校正：啟用手動對焦校正。

進階設定	清除快取：清除投影機上儲存的所有快取資料。
	<b>投影機模式：</b> 選擇投影機放置位置。 <ul style="list-style-type: none"> <li>• <b>自動：</b> 自動偵測投影機是否倒置並自動切換到適當的投影機模式。</li> <li>• <b>前方：</b> 該裝置位於投影面的前方。</li> <li>• <b>前方天花板：</b> 該裝置以倒置的方式懸掛在天花板上。影像旋轉 180 度。</li> <li>• <b>後方：</b> 該裝置位於投影面的後方。</li> <li>• <b>後方天花板：</b> 該裝置以倒置的方式懸掛在投影面後方的天花板上。影像旋轉 180 度並水平鏡射。</li> </ul>
	<b>運動設定：</b> 觸發自動對焦及自動梯形校正的靈敏度等級。
	<b>DNS 伺服器設定：</b> 設定投影機的首選 DNS 伺服器。
	<b>梯形校準：</b> 如果梯形校正無法正常運作，請重新校準投影機。
	<b>智慧解決方案：</b> 當投影機偵測到問題時，開啟 / 關閉自動警示。 <ul style="list-style-type: none"> <li>• <b>[ 投影角度警示 ]：</b> 達到最大投影角度時顯示警示。</li> <li>• <b>微調彈出視窗：</b> 在自動梯形校正後顯示存取微調的提示。</li> <li>• <b>Nebula 智慧彈出視窗：</b> 當投影機狀態改變時顯示提示。</li> </ul>

### 3. 顯示與聲音

在主畫面上選擇 [ 設定 ] > [ 顯示與聲音 ]。

圖片	<b>亮度：</b> 根據您的環境調整亮度。 <ul style="list-style-type: none"> <li>• <b>標準：</b> 預設將顯示亮度設定為最高等級。您也可以手動調整亮度。</li> <li>• <b>生態：</b> 降低顯示器亮度以延長播放時間。</li> <li>• <b>自動：</b> 充電時切換至標準模式，斷開電源時切換至經濟模式。</li> </ul>
	<b>圖像模式：</b> 投影機配備多種預定義的圖像模式，讓您可以選擇適合您的環境和輸入源的模式。 <ul style="list-style-type: none"> <li>• <b>標準：</b> 保持自然色調，平衡溫暖和涼爽色調。</li> <li>• <b>電影：</b> 提供最佳的色彩觀賞電影。</li> <li>• <b>會議：</b> 增加亮度但影響色彩再現。</li> <li>• <b>自訂：</b> 手動設定對比度、飽和度、銳利度、色溫、牆面顏色和伽瑪，或重設數值。</li> </ul>
	<b>專家設定：</b> 自訂進階設定以增強圖像品質。 <ul style="list-style-type: none"> <li>• <b>DNR：</b> 減少螢幕的數位噪音。</li> <li>• <b>MPEG NR：</b> 在播放 MPEG 壓縮影片時消除圖像噪聲。</li> <li>• <b>DI 電影模式：</b> 建立每秒 24 幀編碼的高清影像。</li> </ul>
聲音	<b>聲音模式：</b> 投影機配備多種預定義聲音模式，讓您可以選擇適合您的環境和輸入源的模式。 <ul style="list-style-type: none"> <li>• <b>電影：</b> 為觀看電影創造環繞聲聽覺體驗。</li> <li>• <b>音樂：</b> 增強高音，以便聆聽音樂。</li> <li>• <b>戶外：</b> 增加音 / 視頻播放的音量。</li> <li>• <b>自訂：</b> 手動奢定音訊設定，如平衡、低音和高音。</li> </ul>
	<b>開啟藍牙音箱模式：</b> 啟用將投影機用作藍牙揚聲器。
	<b>喇叭延遲：</b> 為了聲音與影像同步，每次操作調整 10 毫秒的聲音延遲。
音訊輸出	<b>專家設定：</b> 自定進階設定以增強音訊品質。 <ul style="list-style-type: none"> <li>• <b>ARC：</b> 允許電視透過單根 HDMI 電纜將音訊向後發送到其源裝置。</li> </ul>
	選擇數位輸出模式並手動設定輸出延遲。

### 4. 網路和網際網路

本投影機可以透過無線網路 (Wi-Fi) 連接來連接到網際網路。

1. 在主畫面上選擇 [ 設定 ] > [ 網路和網路 ]。
2. 依照螢幕上的指示完成網路連接。

### 5. 應用程式

1. 在主畫面上，選擇 [ 設定 ] > [ 應用程式 ]。
2. 選擇應用程式並查看目前版本、開啟或強制停止應用程式、查看已用儲存空間、清除資料或快取、卸載應用程式、啟用或禁用通知和權限。

## 6. 系統

在主畫面上，選擇 [ 設定 ] > [ 系統 ]。

可存取性	變更字幕設定或啟用無障礙輔助服務。
關於	檢查裝置資訊，更新系統，重設裝置或重新命名裝置。
日期和時間	啟用或停用自動日期和時間，手動設定日期和時間，選擇時區或設定時間格式。
語言	選擇畫面顯示語言。
鍵盤	檢查和管理鍵盤。
存放	檢查裝置存放。
環境模式	設定您的偏好設定以在 Google TV 上顯示照片、天氣和時間。
電力與能源	變更自動休眠設定，關閉目前的顯示畫面，或設定無訊號時自動關機時間。
投影	選擇在所有連接到您 Wi-Fi 的 Android 裝置上顯示通知，並讓他們控制媒體投射到此裝置。
系統音效	開啟 / 關閉系統音效通知。
重新啟動	重新啟動系統。

## 7. 其他

在主畫面上，選擇 [ 設定 ] 可找到更多設定選項。

帳戶和登入	登入以使用更多 Google TV 功能。
隱私權	自訂您的隱私偏好。
遙控器和配件	搜尋配件進行配對。
說明和意見反應	留下您對投影機的意見反應或分享任何其他想法。

## 使用您的投影機

### 1. 選擇應用程式

連線到無線網路後，即可存取線上服務、欣賞電影、音樂、圖片及瀏覽網頁。您可以從 Google Play 下載更多應用程式。

- 按  進入主畫面。
- 在主畫面上，選擇 [ 設定 ] > [ 應用程式 ]。

### 2. 語音助理

設定完成後，按下遙控器上的 [Google 助理] 按鈕，即可與 Google 助理對話並下達命令。

### 3. 無線投射

您可以將電影、遊戲和音樂和整個螢幕從相容的 iOS、macOS、Android 或 Windows 裝置無線投射到 Nebula Mars 3 Air。



請確定 Nebula Mars 3 Air 投影機和您的裝置連接到相同的無線網路。可以是 Wi-Fi 網路或手機熱點網路。

#### 3.1 投射應用程式內的內容

您可以從支援 Chromecast 的應用程式 ( 例如 YouTube 和 Prime Video ) 投射內容。

- 將您的裝置和投影機連接到同一個無線網路。
- 在您的裝置上打開串流應用程式。
- 播放視訊短片，然後輕點視訊畫面上的投射圖示 。
- 選擇 **D2325** 進行連接。投影機將鏡像您裝置上的視訊畫面。



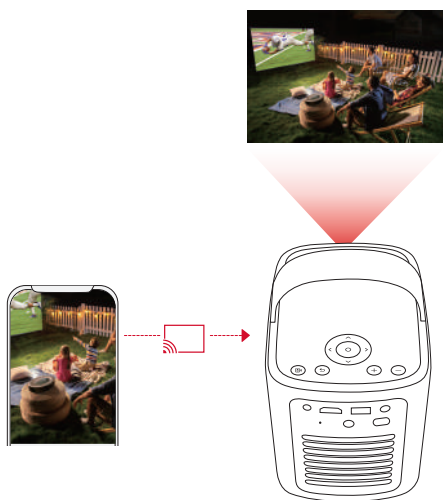

某些內容由於版權限制，無法投射到 Nebula Mars 3 Air。您可以透過投影機上安裝的相同應用程式串流傳輸內容。

### 3.2 投射裝置畫面

您可以將裝置的整個畫面投射到投影機。

- ① 將您的裝置和投影機連接到同一個無線網路。
- ② 在您的投影機上安裝 **Nebula Cast** 應用程式。
- ③ 打開 Nebula Cast 並按照畫面上的說明完成該流程。

### 4. 從 HDMI 播放裝置播放

投影機可以連接到各種 HDMI 播放裝置，例如電視盒、電視棒、DVD 播放器、機上盒 (STB)、遊戲主機或其他裝置。

- ① 使用 HDMI 纜線 (未附) 將本投影機連接到 HDMI 播放裝置。
- ② 選擇 [ 設定 ] > [ 通道與輸入 ] > [ 輸入 ] > [ HDMI ]。

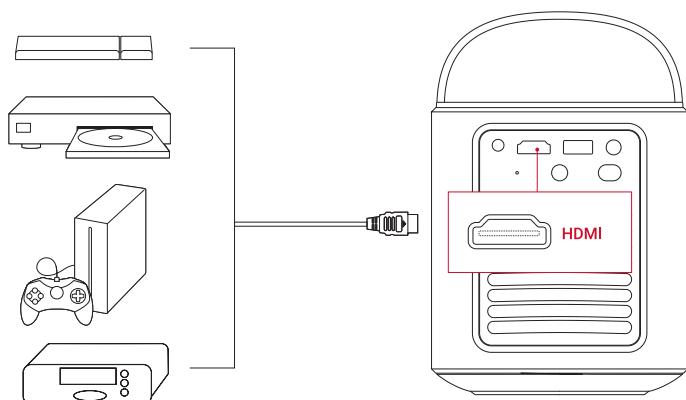

第一次連接到 HDMI 播放裝置後，投影機將自動啟動 HDMI 播放。

### 5. 從 USB 磁碟機播放

使用此投影機，您可以欣賞音樂、影片和圖片，或安裝儲存在 USB 2.0 隨身碟上的應用程式。

- ① 從 Google Play 下載 **File Commander** 應用程式。
- ② 將 USB-A 磁碟插入 USB 連接埠。
- ③ 從 USB 隨身碟選擇要播放的音樂、影片或照片，然後按下遙控器上的確認鈕。再按一次可停止播放。

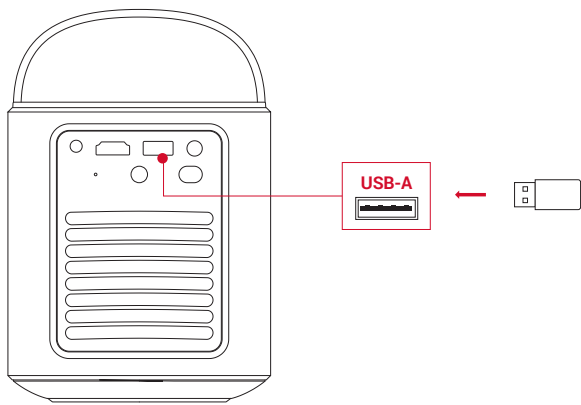

### 6. 透過外部音效裝置進行播放

本投影機還可以連接外部音效輸出裝置，包括耳機和喇叭；當連接到外部喇叭時，內建喇叭系統將停用。

① 使用 3.5 公釐音效線或介面卡 ( 未提供 ) 連接耳機或外接喇叭。

② 將纜線的另一端連接到本投影機的 AUX 連接埠。

• 您將從耳機或外接喇叭中聽到音訊。

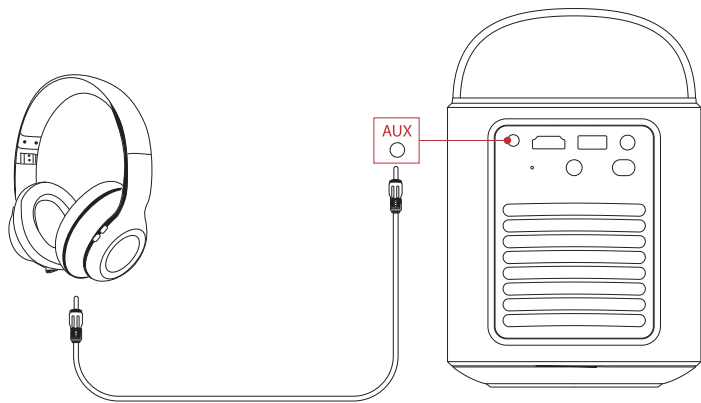

連接並戴上耳機前，請調低音量以免傷害耳朵。

### 7. 藍牙喇叭模式

您可以將此投影機當作獨立的藍牙喇叭。

① 想切換到藍牙喇叭模式，您有兩種選擇：

A：在投影機按下 。

B：在主畫面上，選擇 [ 設定 ] > [ 顯示與聲音 ] > [ 開啟藍牙揚聲器模式 ]。

② 在智慧型手機上啟用藍牙並選擇 Nebula Mars 3 Air 連接。

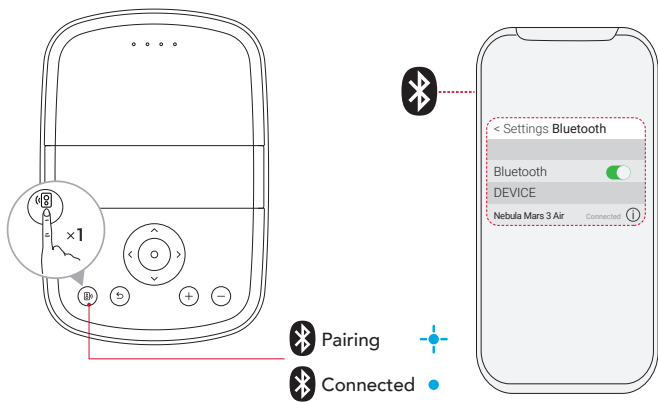

	閃爍藍燈	準備配對 / 藍牙配對
	持續亮起藍燈	藍牙已連線



若要退出藍牙揚聲器模式，按投影機上的 或按遙控器上的

## 韌體更新

為了增強使用投影機最新功能的體驗，建議您不時更新韌體。一旦偵測到新的韌體版本，您將收到通知。

## 規格

規格可能隨時變更，恕不另行通知。

輸入	19V $\equiv$ 4.74A
耗電量	90W
待機耗電量	< 1W
解析度	1920×1080p
相容的解析度	480p (60 Hz)、576p (50 Hz)、720p (30 Hz)、720p (50 Hz)、720p (60 Hz)、1080p (24 Hz)、1080p (30 Hz)、1080p (50 Hz)、1080p (60 Hz)
對比度	400:1
縱橫比	16:9
螢幕尺寸	30" 到 150"
投擲比	1.2:1
投影距離	0.8-4.0 公尺
光源	LED
對焦	自動
梯形修正	自動
喇叭輸出功率	最大 2×8W
噪音	25°C 時 28 dB
無線上網	Wi-Fi 2.4 GHz/5.0 GHz 802.11 a/b/g/n/ac
藍牙版本	5.1
藍牙範圍	25 公尺 /82 英尺
USB 格式	FAT, FAT32, NTFS
運作溫度	0°C ~35°C / 32 °F ~95 °F
遙控器電池	2 顆 AAA 電池

## 故障排除

### ① 無法開機

- 投影機可能沒電了。為投影機充電 15-30 分鐘，然後檢查電池狀態 LED 是否亮起。

### ② 無法充電

- 使用隨附的適配器和電線為投影機充電。
- 嘗試使用不同的轉接器 (至少 90W) 和電線。

### ③ 無法連接到 Wi-Fi 網路

- 將投影機放在距離路由器 5 公尺的範圍內，然後重新連接。
- 將路由器設定為 2.4 GHz 或 5 GHz，然後再試一次。
- 重新啟動投影機和路由器，然後再試一次。
- 嘗試其他 Wi-Fi 網路或您手機的熱點。

### ④ 影像模糊

- 稍微移動投影機或按遙控器上的 開始自動對焦。
- 要手動調整焦距，請前往 [ 設定 ] > [ 投影機設定 ] > [ 對焦設定 ] > [ 手動對焦校正 ]，然後使用遙控器上的導航按鈕。
- 如有必要，可調整投影角度和方向以及投影機的高度。

### ⑤ 影像失真

- 請將韌體更新至最新版本。一旦偵測到新的韌體版本，您將收到通知。
- 進入 [ 設定 ] > [ 投影機 ] > [ 影像校正 ] > [ 執行手動梯形校正 ]。
- 將投影機向左或向右移動，或根據需要改變傾斜度。

⑥ 無 HDMI 訊號

- 使用其他 HDMI 線。
- 將您的投影機連接到另一個 HDMI 播放裝置。
- 透過 HDMI 線將 HDMI 播放裝置連接到電視，檢查裝置或 HDMI 線是否正常運作。
- 將 HDMI 播放裝置的輸出解析度 / 頻率調整到與投影機相同。

⑦ 如何用滑鼠模式控制 Netflix

- 在手機上安裝 **Nebula Connect** 並連接 Nebula Mars 3 Air。選擇滑鼠模式。用一隻手指移動和點擊，或用兩隻手指捲動。

⑧ 如何在沒有 Wi-Fi 的情況下播放視訊

- 以 FAT32 格式將視訊下載到 USB 隨身碟。有關以下步驟，請參閱從 USB 隨身碟播放。

**注意事項**



產品採用高品質材料及元件設計製造，可回收再利用。



此符號表示本產品不得以家庭廢棄物的方式丟棄，而應送至合適的收集地點進行回收。適當棄置及回收有助於保護自然資源、人類健康和環境。有關本產品棄置及回收的更多資訊，請聯絡市政當局、棄置服務機構或購買本產品的商店。



注意：如果將電池更換為不正確類型的電池，會有爆炸的危險。請按照指示棄置用過的電池。

**低功率射頻器材技術規範：**

取得審驗證明之低功率射頻器材，非經核准，公司、商號或使用者均不得擅自變更頻率、加大功率或變更原設計之特性及功能。低功率射頻器材之使用不得影響飛航安全及干擾合法通信；經發現有干擾現象時，應立即停用，並改善至無干擾時方得繼續使用。前述合法通信，指依電信管理法規定作業之無線電通信。低功率射頻器材須忍受合法通信或工業、科學及醫療用電波輻射性電機設備之干擾。

- \* 應避免影響附近雷達系統之操作
- \* 高增益指向性天線只得應用於固定式點對點系統

進口商：群光電子股份有限公司  
 免付費客服專線：0800-828-772  
 地址：新北市三重區光復路 2 段 69 號  
 製造商：安克創新有限公司  
 地址：香港九龍旺角彌敦道 610 號荷李活商業中心 1318-19 室

<b>商品保固卡</b>	
產品型號	
購買日期	年 月 日
保固期限	自購買日期 12個月
製造號碼	
經銷商蓋章處	
使用本產品若未依照使用者手冊之使用方法而發生事故，本公司恕不負責。 本保證書需經經銷商蓋章並填寫日期並與製造號碼相同方始生效。 ※請妥善保存，切勿遺失※	

## 保固說明

- 👑 本公司產品出廠前皆經過嚴密檢查與試驗，請安心使用。
- 👑 感謝您選購本產品，自購買日期起12個月內，在正常使用下故障，本公司免費維修。
- 👑 本機內部任何零件，如非本公司技術人員裝修，而使機器故障，本公司將不負保證責任。
- 👑 保固期間內如有下列之情況時亦酌收材料工本費：
  - ❶ 未依使用說明書或本公司人員所示範正確使用方法使用，不論是故意或過失因素發生之故障。
  - ❷ 改造或變更原來構造時所發生之故障。
  - ❸ 因火災或其他天災及他人為因素等所發生之故障。
  - ❹ 經查證非本公司銷售之機器，無法提供保證書、有效發票正本及經銷商蓋章印者。
  - ❺ 消耗品、附件等，雖在有效保固期間，恕不免費保固。
  - ❻ 若遺失本保證書，恕不補發。

Nabula Taiwan 台灣代理 | 群光電子股份有限公司  
 免付費客服專線 | 0800-828-772 平日9:00-18:00 (國定假日除外)  
 support.taiwan@anker.com

## 限用物質含有情況標示聲明書

Declaration of the Presence Condition of the Restricted Substances Marking

設備名稱 Equipment name: 安克火星三號投影儀輕量版 型號 (型式) Type designation (Type): D2325						
單元Unit	限用物質及其化學符號 Restricted substances and its chemical symbols					
	鉛 Lead (Pb)	汞 Mercury (Hg)	鎘 Cadmium (Cd)	六價鉻 Hexavalent chromium (Cr <sup>6+</sup> )	多溴聯苯 Polybrominated biphenyls (PBB)	多溴二苯醚 Polybrominated diphenyl ethers (PBDE)
外殼	○	○	○	○	○	○
印刷電路板	○	○	○	○	○	○
電纜	○	○	○	○	○	○
Nebula 藍牙遙控器	○	○	○	○	○	○
電源供應器	超出 0.1 wt %	○	○	○	○	○

備考1. “超出0.1 wt %”及“超出0.01 wt %”係指限用物質之百分比含量超出百分比含量基準值。  
 Note 1: "Exceeding 0.1 wt %" and "exceeding 0.01 wt %" indicate that the percentage content of the restricted substance exceeds the reference percentage value of presence condition.

備考2. “○”係指該項限用物質之百分比含量未超出百分比含量基準值。  
 Note 2: "○" indicates that the percentage content of the restricted substance does not exceed the percentage of reference value of presence.

備考3. “—”係指該項限用物質為排除項目。  
 Note 3: The "—" indicates that the restricted substance corresponds to the exemption.

### 電源供應器

使用前請參閱以下安全資訊。

1. 本產品最大使用環境溫度為 40 攝氏度，最大海拔為 5000m。
2. 產品型號：NSA90ED-19047401
- 輸入電壓：100-240VAC, 50/60Hz, 2A
- 輸出：19.0V  $\approx$  4.74A
3. 本充電器僅用於 IT 類產品。
4. 室內使用。
5. 請勿擅自破壞外殼及維修本產品。
6. 插頭作為電源斷開裝置，插座應當處於便於觸及的位置。
7. 生產工廠：Shenzhen JingQuanHua & Everrise Intelligent Electric Co., Ltd.
- 進口商：鼎福科技有限公司
- 地址：新北市中和區民治街 19 巷 8 號

## 商標



Bluetooth® 字標示和標誌屬 Bluetooth SIG, Inc. 所擁有的註冊商標，Anker Innovations Limited 對此標示和標誌的任何使用情形均已獲授權。其他商標和商品名稱皆屬各自所有者。



HDMI 與 HDMI 標誌和高畫質多媒體介面是 HDMI Licensing LLC 在美國及其他國家 / 地區的商標或註冊商標。



經杜比實驗室授權製造。杜比 (Dolby)、杜比音效及 D 符號是杜比實驗室授權公司的商標。

## 保固

### 30 天無條件退款保證

您可以在購買後的 30 天內退回未損壞的產品和包裝，以獲得全額退款。如果退貨原因與品質無關，則客戶必須支付退貨運費。

### 12 個月保固可處理品質相關問題

Nebula 的產品保證自購買日起 12 個月內不會發生材料和工藝缺陷。在這段期間，Nebula 將為無法正常使用的產品提供更換服務並承擔任何退貨運費。

請注意：任何提供的運輸標籤必須在 Nebula 支援團隊發出標籤日起 20 天內使用。

## جدول المحتويات

138	تعليمات السلامة الهامة
139	المرفقات
139	نظرة سريعة
139	1. جهاز العرض
141	2. جهاز التحكم عن بُعد
141	شحن جهاز العرض الخاص بك
141	بدء الاستخدام
141	1. حضر جهاز التحكم عن بُعد
142	2. حدد وضع جهاز العرض الخاص بك
142	3. تشغيل / إيقاف التشغيل
143	4. تصحيح الصور التلقائي للسيارات
143	5. الإعداد
144	تطبيق Nebula Connect
144	الإعدادات
144	1. القنوات والإدخالات
144	2. جهاز العرض
145	3. العرض والصوت
145	4. الشبكة والإنترنت
146	5. التطبيقات
146	6. النظام
146	7. الآخرون
146	استخدام جهاز العرض الخاص بك
146	1. حدد تطبيق
146	2. المساعد الصوتي
146	3. البث اللاسلكي
147	5. التشغيل من محرك أقراص USB
148	6. التشغيل من خلال أجهزة الصوت الخارجية
148	7. وضع مكبر صوت Bluetooth
149	تحديث البرنامج الثابت
149	المواصفات
149	استكشاف الأخطاء وإصلاحها
150	إشعار
150	العلامات التجارية
151	الضمان

## تعليمات السلامة الهامة

اقرأ جميع التعليمات قبل استخدام هذا المنتج. لا تقم بإجراء أي تغييرات أو بإنشاء إعدادات غير موصوفة في دليل المستخدم هذا. في حالة وقوع إصابة جسدية، أو فقدان بيانات، أو حدوث ضرر بسبب عدم اتباع الإرشادات؛ فلن ينطبق الضمان.

### الإعداد

- لا تستخدم المنتج بأي طريقة أخرى خلاف ما هو موصوف هنا لتجنب الإصابة الشخصية أو تلف الممتلكات.
- لا تضع هذا المنتج على الأسطح الناعمة مثل مفارش المائدة أو السجاد، وإلا فقد يتسبب المنتج في نشوب حريق.
- لا تضع هذا المنتج في مناطق معرضة لكميات زائدة من الغبار والأتربة أو بالقرب من أي جهاز يولد مجالاً مغناطيسيًا قويًا.
- لمنع ارتفاع درجة الحرارة، لا تقم بسد فتحات التهوية أو كتفها.
- تجنب مطلقاً وضع هذا المنتج في مكان مغلق. اترك دائماً مساحة كافية حول هذا المنتج للتهوية.
- لا تستخدم المنتج في بيئة ذات درجة حرارة مرتفعة جداً أو منخفضة جداً. ولا تُعرض المنتج أبداً لأشعة الشمس القوية أو لبيئات شديدة البرد.
- قد يصبح سطح هذا المنتج ساخناً عند تشغيله لفترة طويلة. في حالة حدوث ذلك، قم بإغلاقه على الفور وافصل المحول. استأنف التشغيل بعد أن يبرد المنتج.
- تعامل بعناية دائماً مع هذا المنتج. تجنب لمس العدسة.
- لا تسمح للأطفال بالتعامل مع المنتج دون إشراف.
- لا تضع أشياء ثقيلة أو حادة على هذا المنتج.
- لتفادي التعرض لصدمة كهربائية، لا تحاول فك هذا المنتج.
- تجنب تعريض المنتج للاهتزازات الشديدة لأنها قد تلحق الضرر بالمكونات الداخلية.
- يُرجى التأكد من استخدام المحول الذي تقدمه الشركة المصنعة فقط. استخدام محول غير مصرح به قد يكون خطيراً وينتهك شروط الاستخدام وضمان المنتج.
- يجب على المستخدمين الامتثال للقوانين واللوائح المعمول بها في البلدان والمناطق المطابقة التي توجد بها المعدات (المستخدمة بها)، والالتزام بأخلاقيات المهنة، والاهتمام بالتزامات السلامة، وحظر استخدام منتجاتنا أو معداتنا تماماً لأي أغراض غير قانونية. لن تتحمل شركتنا أي مسؤولية قانونية للمخالفين تحت أي ظرف من الظروف.
- قد تضر الإشعاعات الصوتية الخطرة المنبعثة من هذا المنتج بالعينين. لا تحرق في شعاع التشغيل.

### سلامة السمع

- تجنب السمع بصوت مرتفع لفترات طويلة لتجنب الإضرار بحاسة سمعك. اضبط مستوى الصوت على مستوى آمن.

### الشحن

- هذا المحول للاستخدام الداخلي فقط.
- بالنسبة للمعدات القابلة للتوصيل، يجب أن يكون مقبس الطاقة سهل الوصول إليه.
- نظراً لطبيعة المادة الحاوية المستخدمة، يجب توصيل المنتج فقط بواجهة USB 2.0 أو أعلى.
- يُوصى بشحن المنتج بالطاقة في بيئة بدرجة حرارة تتراوح من 5 درجات مئوية إلى 25 درجة مئوية / 41 درجة فهرنهايت إلى 77 درجة فهرنهايت.
- عند الإمداد بالطاقة، يُرجى وضع الجهاز في بيئة بدرجة حرارة الغرفة العادية وبتهووية جيدة.

### البطارية

- يحتوي جهاز التحكم عن بُعد على بطاريات، والتي تشكل خطر الاختناق. يجب إبقاء جهاز التحكم عن بُعد بعيداً عن متناول الأطفال.
- قم بإزالة البطاريات في حالة عدم استخدام جهاز التحكم عن بُعد لفترة طويلة من الوقت.
- استبدل بطاريات جهاز التحكم عن بُعد بأخرى من نفس النوع أو من نوع مماثل.
- تحتوي البطاريات على مواد كيميائية، ويجب التخلص منها بالشكل الصحيح.
- اشحن هذا الجهاز من حين لآخر. لا تخزن هذا الجهاز إذا كانت بطاريته فارغة تماماً.

### تحذير

- قد يؤدي استبدال البطارية بنوع آخر غير صحيح إلى حدوث خلل بإجراءات الحماية والتسبب في حدوث مخاطر؛
- قد يؤدي التخلص من البطارية/الجهاز باستخدام أي من الطرق الآتية مثل إلقائهما في النار أو في فرن ساخن أو تعريضهما لأي مصدر آخر للحرارة الشديدة، أو عن طريق أو سحق البطارية/الجهاز أو قطعها بطرق ميكانيكية، إلى حدوث انفجار؛
- قد يؤدي ترك البطارية/الجهاز في بيئة شديدة الحرارة إلى حدوث انفجار أو تسرب السوائل أو الغازات القابلة للاشتعال؛
- قد يؤدي تعريض البطارية/الجهاز لضغط هواء منخفض للغاية إلى حدوث انفجار أو تسرب السوائل أو الغازات القابلة للاشتعال.

### التنظيف

- استخدم قطعة قماش ناعمة وخالية من النسالة. لا تستخدم مطلقاً المنظفات السائلة، أو الغازية، أو القابلة للاشتعال بسهولة لغرض التنظيف.
- لا تستخدم أي مواد تنظيف سائلة لتنظيف العدسة لتجنب إتلاف طبقة الطلاء على العدسة.



- امسح الأسطح برفق. توخ الحذر كي لا تخدش السطح.
- استخدم ورق التنظيف المخصص لتنظيف العدسة.

### الإصلاحات

- لا تقم بإجراء أي إصلاحات لهذا المنتج بنفسك.
- قد تؤدي الصيانة غير السليمة إلى حدوث إصابات أو تلف المنتج.
- قم بإحالة جميع أعمال الصيانة إلى أفراد الخدمة المؤهلين.

### المرفقات

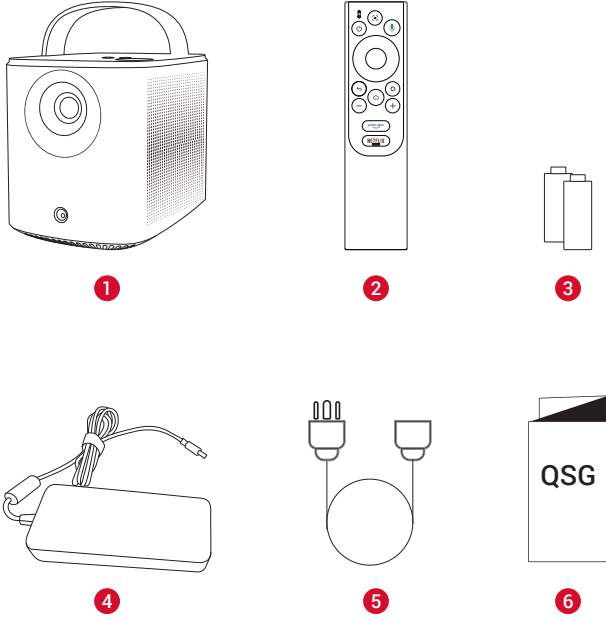

#### Nebula Mars 3 Air 1

2 جهاز التحكم عن بُعد

3 بطاريتان من نوع AAA

4 محول الطاقة

5 سلك الطاقة

ملاحظة: يختلف نوع المقبس حسب المنطقة.

6 دليل البدء السريع

### نظرة سريعة

#### 1. جهاز العرض المنظر الأمامي

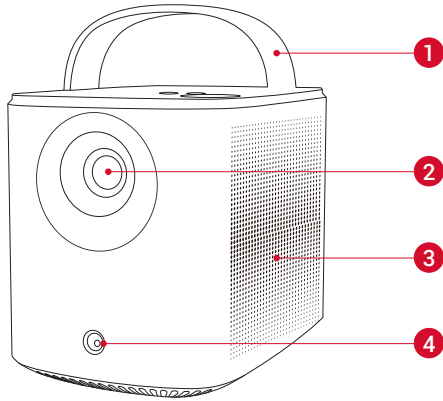

1 مقبض

2 العدسة

3 مكبر الصوت

4 مستشعر (للتركيز التلقائي وتصحيح المحور التلقائي)

#### المنظر الخلفي

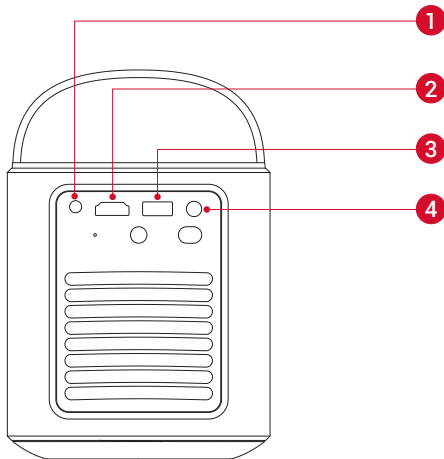

1 منفذ AUX-OUT

• التوصيل بجهاز إخراج صوت خارجي

2 منفذ HDMI

• التوصيل بجهاز تشغيل مزود باستخدام إخراج HDMI

3 منفذ USB-A

• التوصيل بمحرك أقراص USB

4 منفذ DC-IN

• التوصيل بمصدر الطاقة

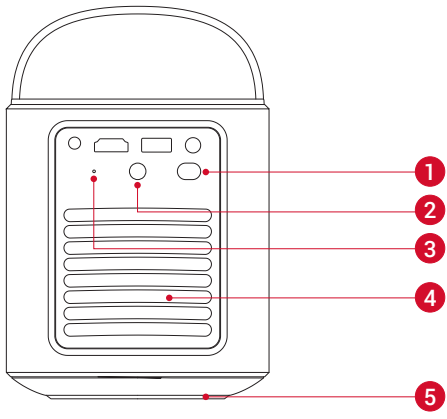

### 1 زر التشغيل

•الضغط لمدة 3 ثوانٍ لتشغيل جهاز العرض أو الوصول إلى قائمة إيقاف التشغيل

2 مُستقبل بالأشعة تحت الحمراء

3 زر إعادة التعيين

•اضغط لإعادة تعيين جهاز العرض

4 التهوية الهوائية (المخرج)

5 التهوية الهوائية (المدخل)

### المنظر العلوي

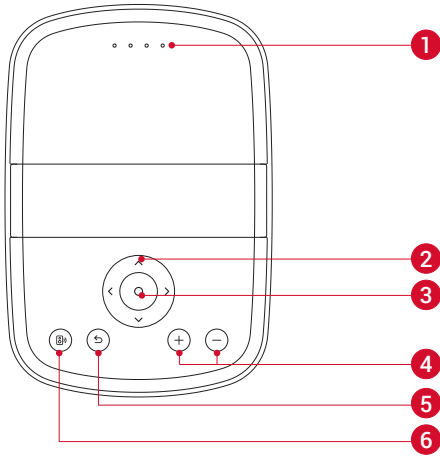

1 مؤشر LED لحالة البطارية

2 زر التنقل

3 زر التأكيد

4 زر رفع الصوت / زر خفض الصوت

5 زر العودة

6 زر مكبر صوت Bluetooth

•اضغط للدخول أو لإنهاء وضع مكبر صوت Bluetooth

### المنظر السفلي

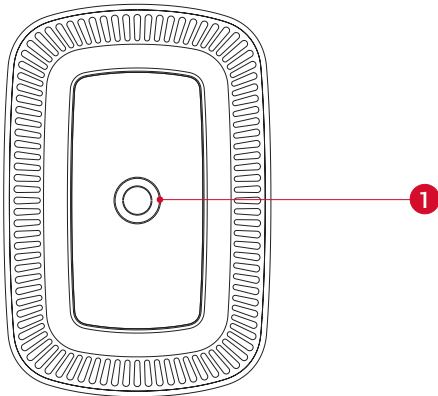

1 مقبس ثلاثي القوائم

### الأبعاد

178 (الطول) × 122 (العرض) × 133 (الارتفاع) ملم / 7 (الطول) × 4.8 (العرض) × 5.2 (الارتفاع) بوصة

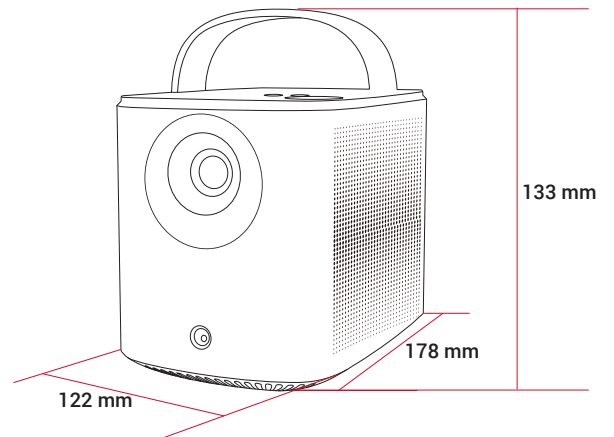

## 2. جهاز التحكم عن بُعد

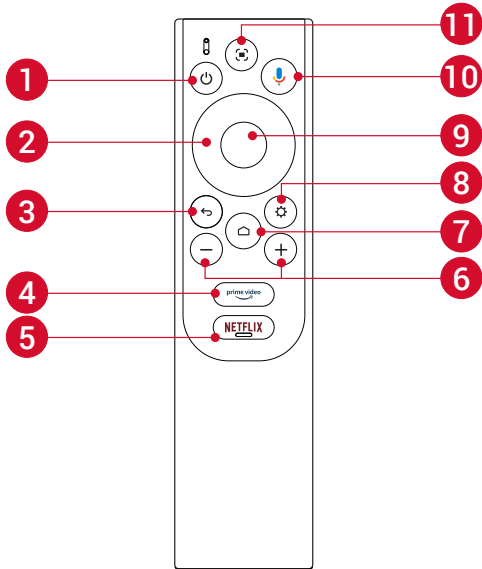

1 التشغيل / إيقاف التشغيل

2 التنقل

3 العودة إلى القائمة السابقة

4 افتح Prime Video

5 افتح Netflix

6 رفع / خفض مستوى الصوت

7 الوصول إلى القائمة الرئيسية

8 الوصول إلى المزيد من الخيارات

9 إيقاف مؤقت / استئناف / تأكيد التحديد

10 تنشيط Google Assistant

11 ضبط التركيز

جهاز التحكم عن بُعد: Google TV RCU

الطراز: D0442

## شحن جهاز العرض الخاص بك

قبل استخدامها للمرة الأولى، اشحن البطارية المدمجة بالكامل باستخدام محول الطاقة والكابل المقدم. عند الشحن، سيضيء مؤشر LED الخاص بحالة البطارية.

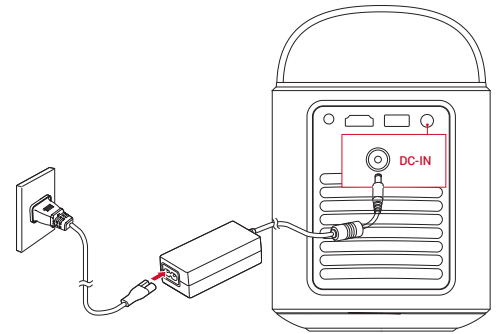

إشارة بطارية وتسم	إشارة بطارية دلالة صاخلة LED
< 25%	● ● ● ●
25% - 50%	○ ○ ● ●
50% - 75%	○ ○ ○ ●
75% - 100%	○ ○ ○ ○

## بدء الاستخدام

1. حضر جهاز التحكم عن بُعد

① اسحب لأسفل لفتح حُجيرة البطارية.

② أدخل البطاريات الجديدة مع مطابقة القطبية (+/-) وأغلق حُجيرة البطارية.

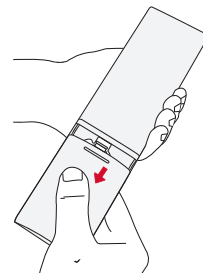

1

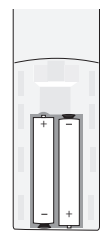

2

③ عند الاستخدام لأول مرة، اتبع الإرشادات التي تظهر على الشاشة لإقران جهاز التحكم عن بُعد بجهاز العرض.

يجب ألا تتجاوز المسافة بين جهاز التحكم عن بُعد وجهاز العرض مسافة 10 م/33 قدمًا. 

## 2. حدد وضع جهاز العرض الخاص بك

ضع جهاز العرض على سطح ثابت ومستوي أمام سطح العرض. للحصول على أفضل النتائج، يجب أن يكون سطح العرض أبيض اللون ومسطحًا.

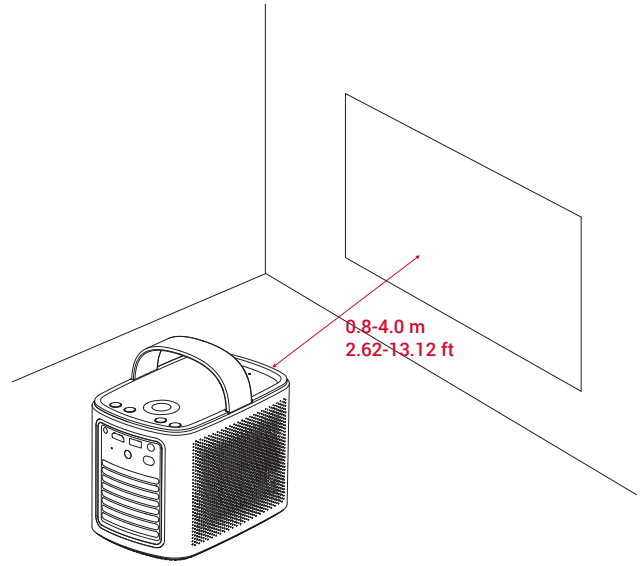

- لا حاجة لإمالة جهاز العرض نحو سطح العرض. يمكنك تصحيح صورة العرض باستخدام التركيز التلقائي المدمج وتصحيح المحور التلقائي.
- تتحدد حجم صورة العرض تبعًا للمسافة بين جهاز العرض وسطح العرض. للحصول على أفضل النتائج، ضع جهاز العرض على بُعد يتراوح من 0.8 إلى 4.0 متر / 2.62 إلى 13.12 قدم من سطح العرض للحصول على شاشة بحجم يتراوح من 30 إلى 150 بوصة.

المسافة بين عدسة جهاز العرض والشاشة	حجم الشاشة
0.8 م / 2.62 قدم	30 بوصة
1.33 متر / 4.36 أقدام	50 بوصة
2.1 م / 6.89 قدم	80 بوصة
2.65 متر / 8.69 أقدام	100 بوصة
3.2 أمتار / 10.5 أقدام	120 بوصة
4.0 أمتار / 13.12 قدمًا	150 بوصة

## 3. تشغيل / إيقاف التشغيل

اضغط على زر الطاقة لمدة 3 ثوانٍ لتشغيل جهاز العرض أو الوصول إلى قائمة إيقاف التشغيل.

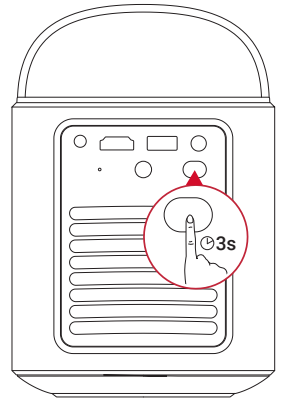

- يمكنك أيضًا الضغط على زر الطاقة الموجود بجهاز التحكم عن بُعد لمدة 3 ثوانٍ للوصول إلى قائمة إيقاف التشغيل.
- عند التشغيل، اضغط على زر الطاقة بجهاز التحكم عن بُعد للتبديل إلى وضع الاستعداد.
- في وضع مصدر HDMI، سيتحول جهاز العرض إلى وضع الاستعداد بعد 10 دقائق من عدم نشاط الزر أو في حالة لا يوجد إشارة.
- إذا استمر وضع الاستعداد لمدة 30 دقيقة، فسيتم إيقاف تشغيل جهاز العرض تلقائيًا.

#### 4. تصحيح الصور التلقائي للسيارات

- يشمل تصحيح الصور التلقائي كلاً من التركيز التلقائي، وتصحيح الميل التلقائي، وتناسب الشاشة التلقائي.
- يحافظ التركيز التلقائي على مظهر صورتك حادة وواضحة قدر الإمكان.

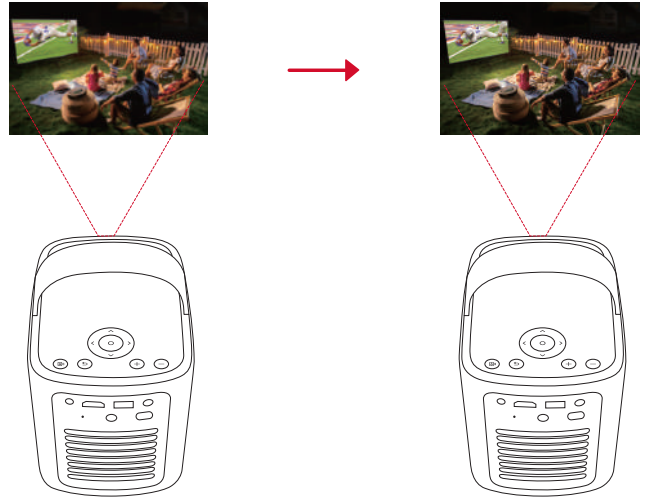

- يعمل تصحيح المحور التلقائي على تحويل الصور المنحرفة إلى مستطيل بنسبة 16:9.

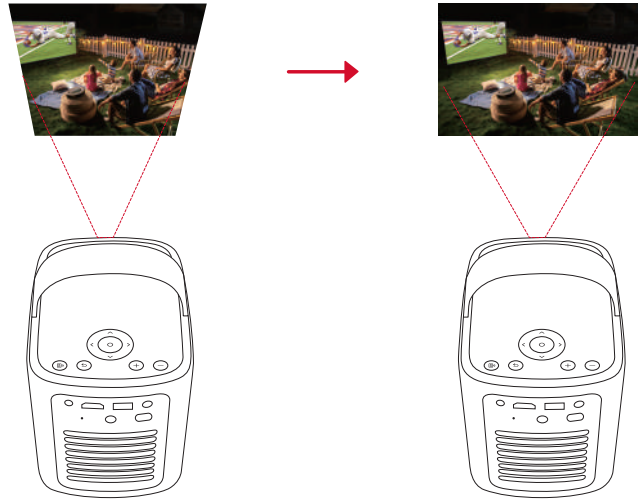

- تضبط الملاءمة التلقائية للشاشة حجم الشاشة تلقائيًا حسب المساحة المتوفرة لديك.

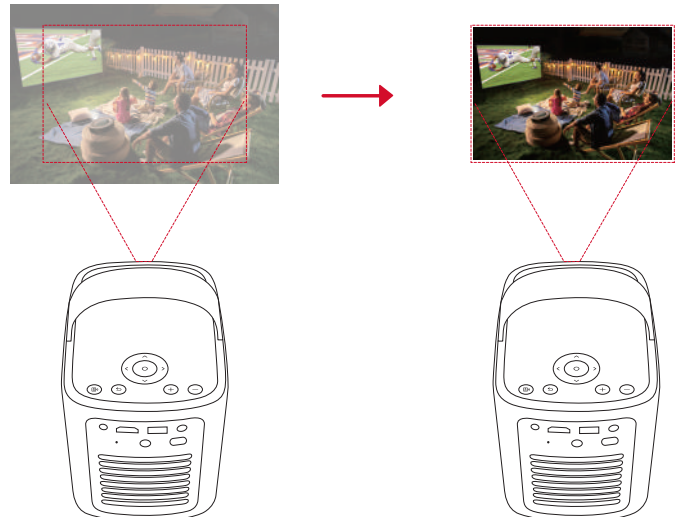

- على جهاز التحكم عن بُعد، أو عن طريق تحريك جهاز العرض قليلاً.
- لإعداد تفضيلات التصحيح التلقائي للصورة، انتقل إلى [الإعدادات] < [جهاز العرض] < [تصحيح الصورة].

#### 5. الإعداد

- عند استخدام جهاز العرض لأول مرة، اتبع التعليمات التي تظهر على الشاشة (OSD) لإكمال الإعداد الأساسي.
- إقران جهاز التحكم عن بُعد بجهاز العرض
- تحديد لغتك

• إعداد التلفزيون الخاص بك باستخدام هاتف Android

• الاتصال بشبكة Wi-Fi

• تسجيل الدخول باستخدام حسابك على Google

## تطبيق Nebula Connect

لتسهيل التحكم في جهاز العرض، نوصي بتنزيل تطبيق Nebula Connect.

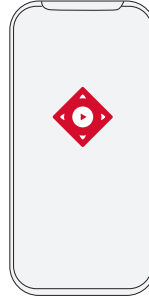

1. نزل تطبيق Nebula Connect من App Store (أجهزة iOS) أو Google Play (أجهزة Android).
2. قم بتمكين Bluetooth على هاتفك الذكي.
3. افتح تطبيق Nebula Connect وحدد [Mars 3 Air XXXXXX] على أنه الجهاز المطلوب توصيله.
4. اتبع التعليمات الظاهرة على الشاشة لإكمال إعداد التوصيل.

## الإعدادات

تابع عملية الإعداد عند تشغيل جهاز العرض لأول مرة.

### 1. القنوات والإدخالات

على الشاشة الرئيسية، حدد [الإعدادات] < [جهاز العرض] < [الإدخالات].

HDMI	حدد جهاز تشغيل HDMI كمصدر إدخال.
تحكم HDMI	اسمح لجهاز Google TV بالتحكم في جهاز تشغيل HDMI الخاص بك.
إيقاف تشغيل الجهاز تلقائيًا	قم بإيقاف تشغيل جهاز تشغيل HDMI من خلال تلفزيون Google.
تشغيل التلفزيون تلقائيًا	قم بتشغيل تلفزيون Google من خلال جهاز تشغيل HDMI.
تبديل المصدر تلقائيًا	يتحول بشكل فوري إلى إشارة المصدر الجديدة عند توصيله بجهاز نشط.
قائمة أجهزة CEC	تحقق من أجهزة التحكم الإلكتروني للمستهلك (CEC).

### 2. جهاز العرض

على الشاشة الرئيسية، حدد [الإعدادات] < [جهاز العرض].

تصحيح الصورة	إعدادات التصحيح التلقائي لزاوية الصورة: تفعيل تصحيح الزاوية التلقائي للصورة عبر جهاز التحكم عن بُعد، عند بدء التشغيل، أو بعد الحركة.
	الملاءمة التلقائية للشاشة: تمكين أو تعطيل الملاءمة التلقائية للشاشة.
	تجنب العوائق التلقائية: يكتشف تلقائيًا العوائق على الحائط أثناء تصحيح المحور ليتكيف مع الشاشة المناسبة.
	إجراء عملية تصحيح المحور اليدوي. قم بإجراء تصحيح المحور يدويًا عن طريق ضبط كل زاوية.
إعدادات التركيز	تصحيح الصورة بنقرة واحدة: اضبط حجم الصورة تلقائيًا على سطحك.
	التكبير/التصغير: تكبير أو تصغير صورة العرض من 50% إلى 100%.
	ضبط التركيز التلقائي عند بدء التشغيل: ضبط التركيز تلقائيًا عند تشغيل البروجيكتور.
	التركيز التلقائي بعد الحركة: ضبط التركيز تلقائيًا عندما يتحرك البروجيكتور.
	تصحيح التركيز يدويًا: تمكين تصحيح التركيز يدويًا.

مسح ذاكرة التخزين المؤقت: امسح جميع بيانات ذاكرة التخزين المؤقت من على جهاز العرض. وضع البروجيكتور: حدد موقع البروجيكتور. •تلقائي: يكتشف تلقائياً ما إذا كان جهاز العرض معكوساً ويتحول تلقائياً إلى الوضع المناسب لجهاز العرض. •أمامي: يقع الجهاز أمام سطح عرض الصورة. •التركيب بالسقف من الأمام: تعليق الجهاز بالسقف رأساً على عقب. يتم تدوير الصورة بمعدل 180 درجة. •خلفي: يقع الجهاز خلف سطح عرض الصورة. •التركيب بالسقف من الخلف: تعليق الجهاز بالسقف رأساً على عقب خلف سطح عرض الصورة. استدارة الصورة بمقدار 180 درجة والانعكاس الأفقي.	إعدادات متقدمة
إعدادات الحركة: ضبط مستوى الحساسية لتشغيل التركيز التلقائي وتصحيح الميل التلقائي. إعداد خادم DNS: قم بتعيين خادم DNS المفضل لديك لجهاز العرض. معايرة الحجرة الرئيسية: أعد معايرة البروجيكتور إذا لم تعمل معايرة الحجرة الرئيسية بشكل صحيح. الحلول الذكية: تشغيل / إيقاف التنبيهات التلقائية عندما يكتشف البروجيكتور مشكلة. •تنبيه زاوية العرض: يعرض تنبيهاً عند الوصول إلى أقصى زاوية للعرض. •نافذة الضبط الدقيق: تظهر مطالبة للوصول إلى الضبط الدقيق بعد تصحيح المحور التلقائي. •نافذة Nebula الذكية المنبثقة: تظهر رسالة مطالبة عندما تتغير حالة جهاز العرض.	

### 3. العرض والصوت

على الشاشة الرئيسية، حدد [الإعدادات] < [العرض والصوت].

السطوع: اضبط السطوع بناءً على بيئتك. • القياسي: يُضبط سطوع الشاشة على أعلى مستوى افتراضياً يمكنك أيضاً ضبط السطوع يدوياً. • الوضع الاقتصادي: يُخفّض سطوع الشاشة لتمديد وقت العرض. • تلقائي: يتحول إلى الوضع القياسي عند الشحن، وإلى الوضع الاقتصادي عند فصله عن مصدر الطاقة. وضع الصورة: يأتي البروجيكتور مع عدة وضعيات صور محددة مسبقاً حتى تتمكن من اختيار وضع واحد يناسب بيئتك ومصدر إدخال البيانات. • قياسي: يحافظ على الألوان ذات المظهر الطبيعي مع توازن درجات الألوان الدافئة والباردة. • سينمائي: يوفر أفضل الألوان لمشاهدة الأفلام. • وضع المؤتمر: يزيد من السطوع ولكنه يؤثر على إعادة إنتاج الألوان. • مخصص: يُمكنك ضبط تباين وتشبع وحدة الصورة وكذلك درجة اللون ولون الخلفية والجما يدوياً أو إعادة تعيين القيم. إعدادات الخبراء: تخصيص الإعدادات المتقدمة لتحسين جودة الصورة. • DNR: لتقليل التشويش الرقمي على الشاشة. • MPEG NR: يزيل تشويش الصورة عند تشغيل فيديو مضغوط بتنسيق MPEG. • وضع فيلم DI: ينشئ صوراً عالية الدقة مشفرة بمعدل 24 إطاراً في الثانية. وضع الصوت: يأتي البروجيكتور مع عدة وضعيات صوت محددة مسبقاً حتى تتمكن من اختيار وضع مناسب لبيئتك ومصدر الإدخال. • سينمائي: لإنشاء تجربة استماع تُدخل المستخدم في أجواء الفيلم. • موسيقي: يحسن الصوت عالي الطبقة للاستماع إلى الموسيقى. • خارجي: يزيد من مستوى الصوت لتشغيل الصوت / الفيديو بالخارج. • مخصص: اضبط إعدادات الصوت يدوياً مثل التوازن والجهير والجواب. تشغيل وضع مكبر صوت Bluetooth: تمكين استخدام جهاز العرض كمكبر صوت Bluetooth. تأخر السماع: لمزامنة الصوت مع الصورة، اضبط تأخير الصوت بمقدار 10 مللي ثانية لكل فترة تشغيل. إعدادات الخبراء: تخصيص الإعدادات المتقدمة لتعزيز جودة الصوت. • ARC: تمكين جهاز التلفزيون من إرسال الصوت إلى جهازه المصدر عبر كابل HDMI واحد. حدد وضع الخرج الرقمي واضبط تأخير الخرج يدوياً.	قروص صوت إخراج الصوت
--	----------------------------

### 4. الشبكة والإنترنت

يمكن توصيل جهاز العرض هذا بالإنترنت عبر اتصال لاسلكي (Wi-Fi).

1. على الشاشة الرئيسية، حدد [الإعدادات] < [الشبكة والإنترنت].

2. اتبع التعليمات التي تظهر على الشاشة لإكمال الاتصال بالشبكة.

1. على الشاشة الرئيسية، حدد [الإعدادات] < [التطبيقات].

2. حدد أحد التطبيقات وتحقق من الإصدار الحالي، وافتح التطبيق أو افرض إيقافه، وتحقق من التخزين المستخدم، أو امسح البيانات أو ذاكرة التخزين المؤقت، أو ألق تنصيب التطبيق أو تمكين الإشعارات والأذونات أو تعطيلها.

## 6. النظام

على الشاشة الرئيسية، حدد [الإعدادات] < [النظام].

إمكانية الوصول	تغيير إعدادات التسمية التوضيحية أو تمكين خدمة إمكانية الوصول.
نبذة عن	تحقق من معلومات الجهاز، وحدث النظام، وأعد تعيين الجهاز، أو إعادة تسمية الجهاز.
التاريخ والوقت	تمكين أو تعطيل التاريخ والوقت التلقائي، تعيين التاريخ والوقت يدويًا، تحديد المنطقة الزمنية، أو تعيين تنسيق الوقت.
اللغة	لتحديد لغة العرض على الشاشة.
لوحة المفاتيح	فحص وإدارة لوحات المفاتيح.
التخزين	تحقق من تخزين الجهاز.
الوضع المحيطي	قم بإعداد تفضيلاتك لعرض الصور والطقس والوقت على تلفزيون Google الخاص بك.
الطاقة والكهرباء	قم بتغيير إعدادات السكون التلقائي أو قم بإيقاف تشغيل الشاشة الحالية أو قم بتعيين وقت إيقاف التشغيل التلقائي في حالة عدم وجود إشارة.
البث	حدد خيارًا لإظهار إشعارات على جميع أجهزة Android المتصلة بشبكة Wi-Fi الخاصة بك والسماح لهم بالتحكم في بث الوسائط إلى هذا الجهاز.
صوت النظام	تشغيل / إيقاف تشغيل إشعارات صوت النظام.
إعادة التشغيل	أعد تشغيل النظام.

## 7. الآخرون

على الشاشة الرئيسية، حدد [الإعدادات] للعثور على المزيد من خيارات الإعداد.

الحسابات وتسجيل الدخول	تسجيل الدخول للاستفادة القصوى من تلفاز Google.
الخصوصية	تخصيص تفضيلات الخصوصية الخاصة بك.
أجهزة التحكم عن بُعد والإكسسوارات	البحث عن ملحقات للاقتراح.
المساعدة والتعليقات	اترك تعليقاتك على جهاز العرض أو شارك بأي أفكار أخرى.

## استخدام جهاز العرض الخاص بك

### 1. حدد تطبيق

بمجرد الاتصال بشبكة لاسلكية، يمكنك الوصول إلى الخدمات عبر الإنترنت، والاستمتاع بالأفلام والموسيقى والصور، وتصفح الإنترنت. يمكنك تنزيل المزيد من التطبيقات من Google Play.

① اضغط على  للوصول إلى الشاشة الرئيسية.

② على الشاشة الرئيسية، حدد [الإعدادات] < [التطبيقات].

### 2. المساعد الصوتي

بعد اتمام الإعداد، اضغط على زر Google Assistant على جهاز التحكم عن بُعد، يمكنك التحدث إلى Google Assistant وطلب أوامرك.

### 3. البث اللاسلكي

يمكنك بث الأفلام والألعاب والموسيقى والشاشة بأكملها لاسلكيًا من أجهزة iOS أو macOS أو Android أو Windows المتوافقة لديك إلى Nebula Mars 3 Air.



تأكد من أن جهاز عرض Nebula Mars 3 Air وجهازك متصلان بالشبكة نفسها. يمكن أن تكون الشبكة هي شبكة الإنترنت اللاسلكية أو نقطة اتصال لاسلكية من هاتفك.

### 3.1 بث المحتوى داخل التطبيق

يمكنك بث المحتوى من التطبيقات التي تدعم Chromecast، مثل YouTube وPrime Video.

① قم بتوصيل جهازك وجهاز العرض بنفس الشبكة اللاسلكية.

② افتح تطبيق البث على جهازك.

③ قم بتشغيل مقطع فيديو واضغط على أيقونة البث  على شاشة الفيديو.



④ حدد D2325 للاتصال. سيقوم جهاز العرض بعكس شاشة الفيديو على جهازك.

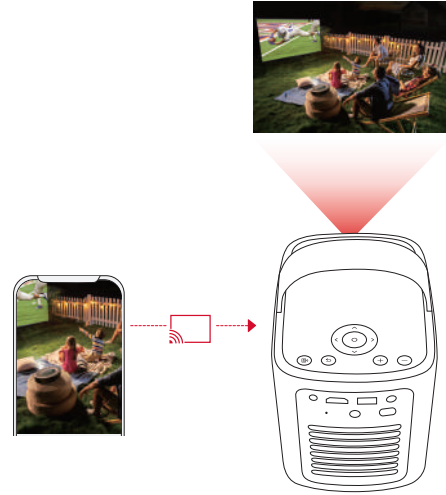

لا يمكن بث محتوى معين على Nebula Mars 3 Air بسبب قيود حقوق النشر. يمكنك بث المحتوى عبر نفس التطبيق المثبت على جهاز العرض الخاص بك.

### 3.2 بث شاشة الجهاز

يمكنك بث الشاشة بأكملها من جهازك إلى جهاز العرض.

- ① قم بتوصيل جهازك وجهاز العرض بنفس الشبكة اللاسلكية.
- ② قم بتنصيب تطبيق Nebula Cast على جهاز العرض.
- ③ افتح تطبيق Nebula Cast واتبع التعليمات التي تظهر على الشاشة لإكمال العملية.

### 4. التشغيل من أجهزة تشغيل HDMI

يمكن توصيل جهاز العرض بالعديد من أجهزة تشغيل HDMI مثل جهاز الاستقبال أو جهاز التلفزيون أو مشغل DVD أو جهاز فك التشفير (STB) أو وحدة التحكم في الألعاب أو غيرها من الأجهزة.

- ① قم بتوصيل جهاز العرض بجهاز تشغيل HDMI باستخدام كابل HDMI (غير مرفق).
- ② حدد [الإعدادات] < [القنوات والإدخالات] < [الإدخالات] < [HDMI].

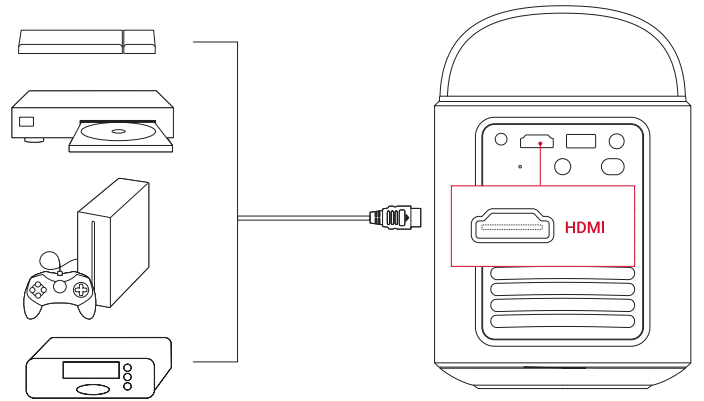

سيبدأ جهاز العرض تشغيل HDMI تلقائيًا بمجرد توصيله بجهاز تشغيل HDMI لأول مرة.

### 5. التشغيل من محرك أقراص USB

باستخدام جهاز العرض هذا، يمكنك الاستمتاع بالموسيقى والفيديو والصور أو تنزيل التطبيقات المخزنة على محرك أقراص USB 2.0.

- ① قم بتنزيل تطبيق File Commander من Google Play.
- ② أدخل محرك أقراص USB-A في منفذ USB.
- ③ حدد الموسيقى أو مقاطع الفيديو أو الصور من محرك أقراص USB الذي تريد تشغيله واضغط على زر التأكيد الموجود على جهاز التحكم عن بُعد. اضغط مرة أخرى لإيقاف التشغيل.

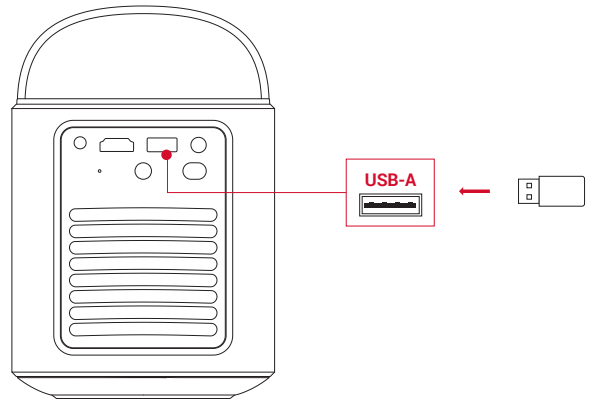

## 6. التشغيل من خلال أجهزة الصوت الخارجية

يمكن أيضًا توصيل جهاز العرض هذا بأجهزة إخراج الصوت الخارجية، بما في ذلك سماعات الرأس ومكبرات الصوت؛ عند الاتصال بالسماعات الخارجية، يتم تعطيل نظام السماعات المدمج.

- ① استخدم كابل صوت 3.5 مم أو محول (غير مرفق) لتوصيل سماعات الرأس أو السماعات الخارجية.
  - ② قم بتوصيل الطرف الآخر من الكابل بمنفذ AUX في جهاز العرض هذا.
- سوف تسمع الصوت من سماعات الرأس أو السماعات الخارجية.

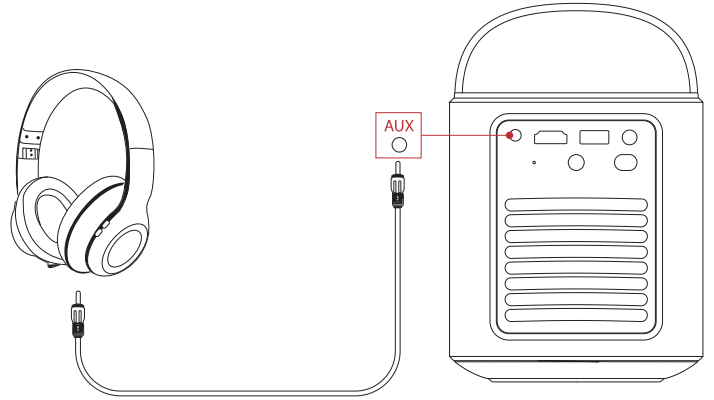

قبل توصيل سماعة الرأس وارتدائها، اخفض مستوى الصوت لتجنب إذاء أذنيك.

## 7. وضع مكبر صوت Bluetooth

يمكنك استخدام جهاز العرض هذا كمكبر صوت مستقل بتقنية Bluetooth.

- ① بالنسبة للتبديل إلى وضع مكبر صوت Bluetooth، يتوفر لديك خياران:
  - A: اضغط على [8] على البروجيكتور.
  - B: على الشاشة الرئيسية، حدد [الإعدادات] < [العرض والصوت] < [تشغيل وضع مكبر صوت Bluetooth].
- ② قم بتمكين تقنية Bluetooth على هاتفك الذكي ثم حدد Nebula Mars 3 Air للاتصال.

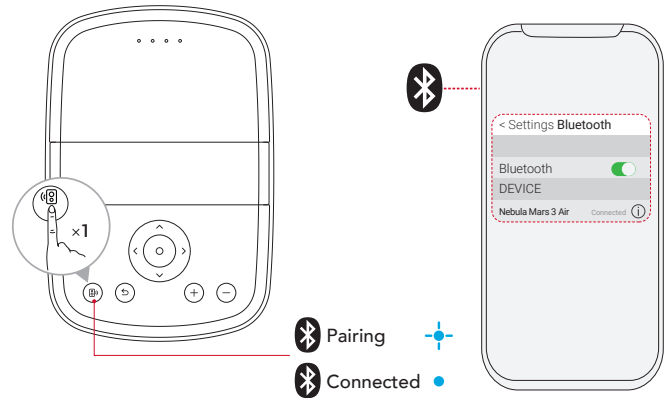

جاهز للإقتران / إقتران بلوتوث	وميض أزرق	
تم الاتصال عبر Bluetooth	أزرق ثابت	



لإنهاء وضع مكبر صوت Bluetooth، اضغط على [8] على جهاز العرض أو اضغط على [9] على جهاز التحكم عن بُعد.

## تحديث البرنامج الثابت

لتعزيز تجربتك بالكامل مع هذا البروجيكتور الذي يحتوي على أحدث الميزات، يُنصح بتحديث البرامج الثابتة بين الحين والآخر. سيتم إعلامك بمجرد اكتشاف إصدار جديد للبرنامج الثابت.

## المواصفات

المواصفات عرضة للتغيير دون إشعار.

الدخل	19 فولت === 4.74 أمبير
استهلاك الطاقة	90 واط
استهلاك الطاقة أثناء وضع الاستعداد	< 1 واط >
دقة الصورة	1080×1920 بكسل
دقة متوافقة	480 بكسل (60 هرتز)، 576 بكسل (50 هرتز)، 720 بكسل (30 هرتز)، 720 بكسل (50 هرتز)، 720 بكسل (60 هرتز)، 1080 بكسل (24 هرتز)، 1080 بكسل (30 هرتز)، 1080 بكسل (50 هرتز)، 1080 بكسل (60 هرتز)
نسبة التباين	400:1
النسبة الباعية	16:9
حجم الشاشة	30 إنش إلى 150 إنش
نسبة الإسقاط	1.2:1
مسافة العرض	من 0.8 إلى 4.0 أمتار / من 2.62 إلى 13.12 قدمًا
مصدر الضوء	LED
التركيز	تلقائي
تصحيح المحور	تلقائي
قوة خرج مكبر الصوت	2×8 واط كحد أقصى
ضوضاء	28 ديسيبل عند 25 درجة مئوية (77 درجة فهرنهايت)
Wi-Fi	Wi-Fi 2.4 جيجاهرتز/5.0 جيجاهرتز 802.11 a/b/g/n/ac
إصدار الـ Bluetooth	5.1
نطاق Bluetooth	25 مترًا / 82 قدم
تنسيق USB	FAT، FAT32، NTFS
درجة حرارة التشغيل	°F95~°F32 / °C35~°C0
بطاريات جهاز التحكم عن بُعد	AAA × 2

## استكشاف الأخطاء وإصلاحها

① فشل في التشغيل

• قد يكون جهاز العرض قد نفذت طاقته. اشحن جهاز العرض لمدة تتراوح بين 15 و30 دقيقة وتأكد من أن مؤشر LED الخاص بحالة البطارية مُضاءً.

② لا يمكن الشحن

• استخدم المحول المرفق وقابس سلك الطاقة لشحن جهاز العرض.

• حاول استخدام محول مختلف (90 واط على الأقل) وسلك طاقة.

③ يتعذر الاتصال بشبكة Wi-Fi

• ضع جهاز العرض في نطاق 16 قدمًا / 5 أمتار من جهاز التوجيه وأعد توصيله.

• اضبط جهاز التوجيه على 2.4 جيجا هرتز أو 5 جيجا هرتز وأعد المحاولة.

• أعد تشغيل جهاز العرض والموجه وأعد المحاولة.

• جرب شبكة Wi-Fi مختلفة أو نقطة اتصال بهاتفك.

④ الصورة ضبابية

• حرك جهاز العرض قليلاً أو اضغط على [9] على جهاز التحكم عن بُعد لبدء التركيز التلقائي.

• لضبط التركيز يدويًا، انتقل إلى [الإعدادات] < [جهاز العرض] < [إعدادات التركيز البؤري] < [تصحيح التركيز اليدوي]، واستخدم أزرار التنقل الموجودة على جهاز التحكم عن بُعد.

• اضبط زاوية العرض واتجاهه وكذلك ارتفاع جهاز العرض إذا لزم الأمر.

## ⑤ الصورة مشوشة

- تحديث البرنامج الثابت إلى الإصدار الأحدث. سيتم إعلامك بمجرد اكتشاف إصدار جديد للبرنامج الثابت.
- انتقل إلى [الإعدادات] > [جهاز العرض] > [تصحيح الصورة] > [إجراء تصحيح المحور يدويًا].
- حرّك جهاز العرض إلى اليسار أو اليمين، أو قم بتغيير درجة الإمالة إذا لزم الأمر.

## ⑥ لا توجد إشارة HDMI

- استخدم كابل HDMI مختلفًا.
- قم بتوصيل جهاز العرض بجهاز تشغيل HDMI آخر.
- قم بتوصيل جهاز تشغيل HDMI بالتلفزيون الخاص بك باستخدام كابل HDMI للتحقق مما إذا كان الجهاز أو الكابل يعمل.
- اضبط تردد / دقة خرج جهاز تشغيل HDMI ليكون مطابقًا لجهاز العرض.

## ⑦ كيفية التحكم في Netflix باستخدام وضع الماوس

- قم بتثبيت Nebula Connect على هاتفك والاتصال بـ Nebula Mars 3 Air. حدد وضع الماوس. استخدم إصبعًا واحدًا للتنقل والنقر، أو استخدم إصبعين للتمرير.

## ⑧ كيفية تشغيل مقاطع الفيديو بدون شبكة Wi-Fi

- قم بتنزيل مقاطع الفيديو على محرك أقراص USB بتنسيق FAT32. لمعرفة الخطوات التالية، راجع التشغيل من محرك أقراص USB.

## إشعار



هذا المنتج مصمم ومُصنَع بمواد ومكونات عالية الجودة يمكن إعادة تدويرها وإعادة استخدامها.

يشير هذا الرمز إلى أنه يجب عدم التخلص من المنتج باعتباره من النفايات المنزلية العادية، بل يجب تسليمه إلى المنشأة المناسبة لتجميع النفايات بغرض إعادة التدوير. التخلص السليم وإعادة التدوير يساعداً على حماية الموارد الطبيعية وصحة الإنسان والبيئة. لمزيد من المعلومات حول التخلص وإعادة التدوير لهذا المنتج، يرجى الاتصال ببلدية منطقتك، أو خدمة النفايات، أو المتجر الذي اشتريته منه هذا المنتج.



تنبيه: خطر وقوع انفجار في حالة استبدال البطارية بنوع آخر غير صحيح. اتبع التعليمات عند التخلص من البطاريات المستخدمة.



## العلامات التجارية



علامة وشعارات Bluetooth® هي علامات تجارية مسجلة مملوكة لشركة Bluetooth SIG, Inc. وأي استخدام لهذه العلامات من قبل Anker Innovations Limited يخضع للترخيص. العلامات التجارية والأسماء التجارية الأخرى هي ملك لأصحابها المعنيين.



إن HDMI وشعار HDMI و High-Definition Multimedia Interface هي علامات تجارية أو علامات تجارية مسجلة لشركة HDMI Licensing LLC في الولايات المتحدة وبلدان أخرى.



تم التصنيع بموجب رخصة من معامل Dolby Audio، Dolby، Dolby، والرمز double-D هي علامات تجارية لشركة Dolby Laboratories Licensing Corporation.

## الضمان

ضمان مع إمكانية استرداد المال مهما كانت الأسباب لمدة 30 يوماً  
يمكنك إرجاع منتجك وعبوته غير التالفين في غضون 30 يوماً من تاريخ الشراء واسترداد المال بالكامل مهما كانت الأسباب. إذا كان السبب في الإرجاع ليس ذا صلة  
بالجودة، يجب على العميل دفع تكاليف شحن الإرجاع.

ضمان لمدة 12 شهراً على المشاكل المرتبطة بالجودة

تتمتع منتجات **Nebula** بضمان خلوها من عيوب المواد والتصنيع لمدة 12 شهراً من تاريخ الشراء. خلال هذه الفترة، ستوفر **Nebula** بديلاً وتغطي أي رسوم شحن  
مرتجع للمنتجات التي لا يمكن استخدامها بشكل عادي.  
يرجى الملاحظة: يجب استخدام أي ملصقات شحن يتم تقديمها في غضون 20 يوماً من تاريخ إصدارها بواسطة **Nebula Support**.